

# VitrA

**Solutions for healthcare environments**  
Sağlık alanları için çözümler



# VitrA

**We progressively invest in essentially  
human spaces - the bathrooms.**

*Biz, banyoların en doğal ve  
insani yaşam alanları olduğuna inanıyoruz.  
Bu yüzden banyolara hiç durmadan  
yatırım yapıyoruz.*



**The complete bathroom**  
Exploring physical and emotional needs, Vitra invests in design to produce every essential element in the bathroom.

*Bir bütün olarak banyo*  
İnsanların fiziksel ve duygusal ihtiyaçlarını anlamak ve karşılamak için çalışan Vitra, banyoda olması gereken tüm bileşenleri üretmek için tasarıma yatırım yapıyor.



**It's all about inspiration**  
It all begins with questions posed by the design discipline to understand needs, desires and choices. Designed by Vitra, an extraordinary wealth of attractive combinations help satisfy these needs and desires.

*İlham veren tasarım*  
Her şey tasarım ekibinin ihtiyaç, istek ve tercihleri anlamak için sorular sormasıyla başlıyor. Vitra'nın geniş ürün yelpazesi, tüm ihtiyaç ve beğenileri karşılamaya olanak tanıyan çekici kombinasyonlar sunuyor.



**High powered perfection**  
Seven cutting-edge factories and plants in Turkey and Russia, create sophisticated designs and maintain extremely high standards, whilst progressively reducing Vitra's ecological footprint.

*Mükemmelliğe giden yol*  
Türkiye ve Rusya'daki en ileri teknolojilerle donatılan yedi üretim tesisi, en yüksek standartlarla sofistike tasarımlara hayat verirken, Vitra'nın ekolojik ayak izini de sürekli olarak azaltıyor.



**Collaboration with designers**  
Vitra works with acclaimed industrial designers from around the world. Not only does the collaboration with these top talents improve product functionality, but it also introduces an entirely original range.

*Tasarımcı iş birlikleri*  
Vitra, dünya çapında tanınan endüstriyel tasarımcılarla çalışıyor. Kendi alanında en yetenekli tasarımcılarla yapılan iş birlikleri tamamen özgün ürün koleksiyonları ve yeni banyo deneyimlerine dönüşüyor.



**Vitra across the world**  
Bathroom designs greet customers around the world through 2000 sales points in over 75 countries, including 150 exclusive Vitra showrooms in Istanbul, London, Cologne, Moscow, Dubai, Mumbai, Delhi, and other major cities.

*Dünyada Vitra*  
Vitra'nın seçkin banyo tasarımları, 75'ten fazla ülkede yaklaşık 2.000 satış noktasının yanı sıra, İstanbul, Londra, Köln, Moskova, Dubai, Mumbai ve Delhi gibi dünyanın önemli şehirlerindeki 150 özel Vitra mağazasında kullanıcılarla buluşuyor.



**Technology lights up the future**  
The Vitra Innovation Centre serves as the headquarters of the brand's R&D activities with a strong engineering team, leading the bathroom industry with new solutions and technologies.

*Geleceği şekillendiren teknolojiler*  
Vitra, güçlü bir mühendis ekibiyle Ar-Ge çalışmalarını gerçekleştirdiği Vitra İnovasyon Merkezi'nde, yeni çözüm ve teknolojilerle banyo sektörüne öncülük ediyor.



**Improved personal hygiene**  
Vitra's continuous research into human health introduces new technologies for improved hygiene in the bathroom. These solutions raise the personal hygiene experience to a new level.

*Geliştirilmiş kişisel hijyen deneyimi*  
Vitra, insan sağlığı konusunda sürekli araştırmalarının sonucunda, banyoda hijyen koşullarını geliştiren yeni teknolojiler sunuyor. Bu çözümler, kullanıcıların hijyen deneyimini yeni bir boyuta taşıyor.



**A pledge to the future**  
Vitra embraces Blue Life, a set of guidelines devised to mitigate our impact on the environment, and is held as a production, design and management philosophy.

*Geleceğe sözümüz var.*  
Vitra, çevresel etkisini azaltmayı hedefleyen "Blue Life" ilkelerini üretim, tasarım ve yönetim felsefesi olarak benimliyor ve uyguluyor.













# Contents

## İçindekiler

**Optimum solutions for healthcare areas** 8  
*Sağlık alanları için optimum çözümler*

<b>01</b>	<b>Innovative solutions improving life</b> 13 <i>Hayatı iyileştiren yenilikçi çözümler</i>
	<b>VitrA Hygiene</b> 14
	<b>VitrA Clean</b> 15
	<b>VitrA Rim-ex</b> 17
	<b>VitrA Quick Release Seat / VitrA Kolay Sök-Tak Kapak</b> 18
	<b>Universal Soft-Closing WC Seat / SESYOK Kapak</b> 19
	<b>Water, energy and space saving products &amp; technologies /</b> 20 <i>Su, enerji ve alan tasarruflu ürünler ve teknolojiler</i>
	<b>AquaSee</b> 24
	<b>AquaHeat</b> 25
	<b>V-Box</b> 26
	<b>Minibox</b> 27

<b>02</b>	<b>Product details and technical specifications</b> 31 <i>Ürün detayları ve teknik özellikler</i>
	<b>Ceramic Sanitaryware / Seramik Sağlık Gereçleri</b> 33
	<b>Faucets and bathroom accessories / Armatürler ve banyo aksesuarları</b> 45
	<b>Concealed cisterns / Gömme rezervuarlar</b> 75
	<b>Showering areas / Yıkanma alanları</b> 81

<b>03</b>	<b>Useful information</b> 85 <i>Faydalı bilgiler</i>
	<b>Icon guide / İkon rehberi</b> 86
	<b>Standards / Standartlar</b> 90
	<b>Warranty periods / Garanti süreleri</b> 91
	<b>References / Referanslar</b> 92

# VitrA

Optimum solutions for healthcare areas  
*Saęlık alanları için optimum çözümler*





Architectural solutions developed for healthcare areas entail a number of sensitive details, ranging from material selection to accurate planning and designing of the space, so choosing the right product is crucial. Even a simple mistake could cause serious health problems and even lead to loss of life.

VitrA has designed products to meet special needs in order to make it easier for business partners to make the right decisions in projects that require such meticulous attention to detail. This catalogue serves as a guide for architects, designers and employers and includes a wide range of product options and detailed descriptions suitable for health areas. The following pages contain recommendations focused on meeting the needs of professionals working on healthcare projects in the best and most efficient way.

With production experience ranging from ceramic sanitary ware to faucets and concealed reservoirs and more than 60 years of accumulated know-how, VitrA serves four different user groups in healthcare areas: patients, guests, employees and visitors. In these buildings, it is essential that serious measures be taken to prevent infection, contagious diseases and hospital germs, so materials must be selected to help prevent the reproduction of microorganisms.

Buildings should also be designed to accommodate the disabled in all areas so that they are fully accessible to everyone. Moreover, it is very important for operators that buildings are economical to operate, easy to clean and maintain, and maximise energy savings.

The only way to meet all these needs perfectly is to build projects that are meticulously thought out in every detail, are durable enough to last many years, create value with their design intelligence, and respect nature and the environment. This type of endeavour requires a tremendous amount of time and effort.

VitrA invites architects, designers and employers who want to facilitate their business processes to meet with our Healthcare Solutions team.

*Sağlık alanlarında uygulanan mimari çözümler, farklı bir duyarlılık gerektiriyor. Malzeme seçiminden doğru planlamaya ve mekânın doğru ürünlerle tasarlanmasına kadar her ayrıntı yaşamsal bir önem taşıyor. Yapılan basit bir hata bile, ciddi sağlık sorunları doğurabiliyor, hatta bazen yaşam kaybına neden olabiliyor.*

*VitrA, böylesine yoğun dikkat gerektiren projelerde iş ortaklarının doğru kararlar vermesini kolaylaştırmak amacıyla özel ihtiyaç ürünlerini titizlikle hazırladı. Mimarlar, tasarımcı ve işverenler için bir rehber niteliği taşıyan katalogta, sağlık alanlarına uygun geniş ürün seçenekleri ve ayrıntılı açıklamalar bulunuyor. İlerleyen sayfalarda, sağlık projeleri üzerinde çalışan profesyonellerin ihtiyaçlarına en iyi şekilde cevap vermeyi hedefleyen öneriler yer alıyor.*

*Seramik sağlık gereçlerinden armatür ve gömme rezervuara kadar geniş bir yelpazedeki üretim deneyimi ve 60 yılı aşan birikimiyle VitrA, sağlık alanlarında dört farklı kullanıcı grubuna hizmet ediyor: Hastalar, konuklar, çalışanlar ve ziyaretçiler. Bu yapılarda enfeksiyon, bulaşıcı hastalıklar ve hastane mikrobuna karşı ciddi önlemler alınması, mikropların üremelerine engel olacak malzemeler seçilmesi gerekiyor.*

*Bir binadaki tüm kullanıcıların engelli kabul edilmesi ve yapının herkes için erişilebilir şekilde planlanması gerektiği de unutulmamalı. Ayrıca, işletmeciler için binaların işletilirken ekonomik olması, temizlik ve bakımın kolay yapılması, enerji tasarrufunun en yüksek düzeyde sağlanması gibi kriterler çok önemli.*

*Tüm bu ihtiyaçları kusursuz şekilde karşılamak üzere; her ayrıntısı titizlikle düşünülmüş, dayanıklılığı ve kalitesiyle yıllara meydan okuyan, tasarım zekâsıyla fark yaratan, doğaya ve çevreye saygılı projeler büyük zaman ve emek istiyor.*

*VitrA, iş süreçlerini kolaylaştırmak isteyen mimarları, tasarımcıları ve işverenleri, Sağlık Alanları Çözümleri ile tanışmaya davet ediyor.*

## **VitrA understands the issue that require special attention in healthcare projects.**

*VitrA, sađlık alanı projelerinde nelere dikkat edileceđini iyi biliyor.*

- In the rooms; bathtubs should not be used except for special circumstances, no threshold and elevation difference should be present. Therefore, movements of a wheel chair should be facilitated.
- All of the other areas throughout the building should be designed considering people with special needs. Washing areas should be designed in a way that enables nurses to provide assistance where necessary.
- Doors within bathrooms should be opened outwards for the possibility that the users could fall down inside.
- With regard to the design of the rooms, the distance between the user's bed and the bathroom door should be minimized.
- The room shall be designed in a way that enables the nurse to see the user as soon as he / she opens the door, a washbasin for the nurse and guests should be placed at the entrance of the room.
- All of the coating and furniture in the room should be made of anti-dust, low porous, rigid and antibacterial material and should be easy to clean.
- Porcelain tiles should be used in laboratories as they are acid-resistant.
- Owing to their advantages of being hygienic and non-slip, ceramic or porcelain tiles should be used in common areas and in any areas where the joint compound does not lead to any trouble.
- Easy to clean and antibacterial materials should be chosen for waiting areas.
- WC pans and shower baths should be available in the rooms of the personnel on duty.
- Insulation should be provided against noise from the sanitary system.
- In the areas allocated to users and guests; materials should be selected among material that appeal to users.
- Ceramic or porcelain tiles should be used in bathrooms and WC areas, which are two priority areas in terms of hygiene.
- *Odalarda özel durumlar dışında küvet kullanılmamalı, eşik ve kot farkı olmamalı. Böylece tekerlekli sandalyeyle harekete olanak sağlanmalı.*
- *Bina genelindeki tüm diğer mekanlar da engelli hastalara göre planlanmalı. Yıkama alanı, hasta bakımının yardım etmesine olanak verecek şekilde planlanmalı.*
- *Banyo kapıları, kullanıcıların içeride düşme olasılığına karşı, dışarı doğru açılmalı.*
- *Odalar planlanırken kullanıcı yatađı ve banyo kapısı arasındaki mesafe en aza indirilmeli.*
- *Odanın planı, hemşirenin kapıyı açar açmaz kullanıcıyı görebileceđi şekilde yapılmalı, oda girişine hemşire ve ziyaretçiler için lavabo konulmalı.*
- *Odadaki tüm kaplama ve mobilyalar, toz tutmayan, az gözenekli, sert ve antibakteriyel malzemeden seçilmeli, kolay temizlenmeli.*
- *Aside dayanıklı olduđu için, laboratuvarlarda porselen karo kullanılmalı.*
- *Genel mekanlarda, derzlerin sorun yaratmadıđı her alanda, hijyen ve kaymazlık avantajı nedeniyle seramik ya da porselen karo kullanılmalı.*
- *Bekleme alanları için, kolay temizlenen antibakteriyel malzemeler tercih edilmeli.*
- *Nöbetçi odalarında tuvalet ve duş bulunmalı.*
- *Tesisat gürültüsüne karşı yalıtım yapılmalı.*
- *Kullanıcı ve ziyaretçilere yönelik alanlarda, estetik anlamda da kullanıcıların beđenisini kazanacak malzemeler tercih edilmeli.*
- *Hijyene en çok önem verilmesi gereken mekanlar olan banyo ve tuvaletlerde seramik ya da porselen karo kullanılmalı.*









Innovative solutions  
improving life  
*Hayatı iyileřtiren  
yenilikçi çözümler*

Especially when it comes to healthcare areas, design gains a much more “vital” importance. Hygiene, convenience and safe use come to the forefront. Saving becomes a very important issue in projects designed targeting numerous people. Designers at VitrA aim to respond to the requirements of the users in the best way. They aim to produce innovative solutions which save water and energy and respect nature and the environment. Designers at VitrA always seek for brilliant ideas and much well-thought answers and try to combine imagination with technology.

*Özellikle sađlık alanları söz konusu olduđunda, tasarım çok daha “yařamsal” bir önem kazanıyor. Hijyen, kolaylık ve güvenli kullanım, ön plana çıkıyor. Çok sayıda insan tarafından kullanılmak üzere tasarlanan projelerde tasarruf da çok önemli bir konu haline geliyor. VitrA tasarımcıları kullanıcıların ihtiyaçlarına en iyi şekilde cevap vermeyi hedefliyor. Sudan ve enerjiden tasarruf eden, doğaya ve çevreye saygılı, yenilikçi çözümler üretmeyi amaçlıyorlar. VitrA Tasarımcıları hep daha parlak fikirlerin ve daha iyi düşünölmüş yanıtların peşinde, hayal gücünü teknolojiyle buluşturmak amacıyla çalışıyor.*

# VitrA Hygiene

## Ion technology that prevents harmful bacteria

VitrA Hygiene is a special glaze that prevents the growth of harmful bacteria in the bathroom by 99.9%.

The VitrA Hygiene glaze coats all external and internal surfaces prior to firing in a process that ensures VitrA Hygiene protection for VitrA ceramicware throughout its lifetime.

The chart on the right compares the reduction in bacteria colony numbers on standard ceramicware vs VitrA Hygiene: bacteria colonies decrease by 99.9% over a period of 24 hours on the latter.

## Zararlı bakteri oluşumunu engelleyen iyon teknolojisi

*VitrA Hygiene, banyo ortamındaki zararlı bakteri ve mikrop oluşumunu %99,9 oranında engelleyen iyonlarla güçlendirilmiş özel bir sırlama teknolojisidir.*

*VitrA Hygiene sırrı, seramik ürünlerin pişirilmesi süreci öncesinde ürünün hem iç hem de dış yüzeylerini tamamen kaplayacak şekilde uygulanır ve seramik ürünler bu sır ile beraber pişirilir. VitrA seramik ürünleri, bu özel sır ile kaplanıp pişirildikleri için kullanım ömürleri boyunca VitrA Hygiene'in koruyucu gücü devam eder.*

*Grafik, standart seramikler ile VitrA Hygiene özellikli seramik ürünlerindeki bakteri ve mikropları göstermektedir. VitrA Hygiene özellikli seramik ürünlerde bakteri ve mikrop koloni sayısı 24 saat içerisinde %99,9 oranında azalır.*





# VitrA Clean

## Hydrophobic surface that repels dirt and dirty water

VitrA Clean is a hydrophobic surface finish that repels dirty water and simplifies cleaning. Developed by the VitrA innovation team, VitrA Clean's long chains of molecules coat the entire surface, making it hydrophobic, which means dirt and dirty water slip off.

VitrA Clean prevents the build-up of dirty liquids on the surface and eliminates the need for powerful cleaning agents.

## Kir ve kirli su tutmayan hidrofofik yüzey

*VitrA Clean, yüzeyde pis sıvıların tutunmasını önleyen ve temizliği kolaylaştıran bir hidrofofik (suyu sevmeyen) özellikli bir kaplama teknolojisidir. VitrA inovasyon ekibinin geliştirdiği uzun zincirli yapıdaki moleküllerden oluşan VitrA Clean kaplaması ile tüm seramik yüzeyi kaplanır. Bu kaplama yüzeyi hidrofofiğe dönüştürür, kirler ve kirli sıvılar yüzeyde tutunamaz.*

*VitrA Clean sayesinde seramik yüzeylerde kirli sıvıların birikimi engellenir ve güçlü temizleyicilere ihtiyaç duyulmadan kolaylıkla temizlik yapılabilir.*







# VitrA Rim-ex

## 95% cleaner rimless WC

Free of the channels and openings that can harbour harmful dirt and microorganisms, the VitrA Rim-ex rimless pan design makes these WC pans 95% more hygienic\* than standard pans, and easier to clean. The patented triple-nozzle Crastin diverter ensures a thorough and 25% more hygienic flush each time.

## %95 daha temiz kanalsız klozet

VitrA Rim-ex kanalsız klozetlerde sağlığa zararlı kir ve organizmaları saklayan kanal ve delikler bulunmaz; bu sayede standart klozetlere oranla %95 daha az kir tutar\*, daha kolay temizlenir. Üstelik crastin malzemedan yapılmış 3 kanallı ve patentli özel su dağıtma sistemi; klozetin iç haznesinin her yıkamada su değmeyen alan kalmayacak şekilde tamamıyla temizlenmesini, standartların ötesinde %25 daha iyi yıkama yapılmasını sağlar.

\*Tests conducted at Akdeniz University in Turkey prove that Rim-ex WC pans are 95% more hygienic than standard pans.

\*Akdeniz Üniversitesi tarafından yapılan testlere göre, standart klozete oranla %95 daha hijyenik olduğu test edilip onaylanmıştır.



## VitrA Quick Release Seat *VitrA Kolay Sök-Tak Kapak*

The VitrA Quick Release Seat One is of the many features that ensure lasting hygiene for the VitrA WC pan. The screw-free seat and lid are easy to remove and refit after cleaning.

*VitrA klozetleri her zaman temiz tutan birçok özellikten biri, VitrA Kolay Sök-Tak Kapak vidasız, montaj özelliği sayesinde rahatça söküp temizlenebilir ve geri takılabilir.*



# Universal Soft-Closing WC Seat

## SESYOK Kapak

### Silent and slow

Universal Soft-Closing WC Seat, which closes itself softly thanks to its special mechanism, is both silent and safe for the users.

### Sessiz ve yavaş

Özel mekanizması sayesinde, kendiliğinden yavaşça kapanan SESYOK Kapak, hem sessiz hem de ellerini sıkıştırma riskine karşı çocuklar için güvenli.

### Hygienic and healthy

Now it is easier to provide hygiene in the bathrooms of the healthcare areas by means of the special hygienic material of the Universal Soft-Closing WC Seat. It is not necessary to frequently replace the WC seat.

### Hijyenik ve sağlıklı

SESYOK Kapak'ın özel hijyenik malzemesi sayesinde sağlık alanlarının banyolarında eskisinden daha kolay hijyen sağlanıyor. Klozet kapağını sık değiştirmeye de gerek kalmıyor.

### Maximum compatibility

Universal Soft-Closing WC Seat is designed compatibly with the WC pans of both Vitra and the other brands.

You can easily mount the Universal Soft-Closing WC Seat on your WC pan.

### Maksimum uyumlu

SESYOK Kapak, hem Vitra hem de diğer markaların klozet modellerine uyumlu olarak tasarlanmıştır. SESYOK Kapak'ı klozetinize kolayca monte edebilirsiniz.





# Water, energy and space saving products & technologies

## Su, enerji ve alan tasarruflu ürünler ve teknolojiler

### Concealed cisterns

The concealed cisterns developed by Vitra for distinctive bathrooms and walls add functionality, value and aesthetics to bathrooms of healthcare areas. Elegant control panels and the mechanisms concealed into the walls not only change the perception related to that place but also give a sense of spaciousness.

### Control panels

Vitra control panels contribute to water-saving by offering half and full flush options to the user. Thanks to the two-choice panels, the user decides how much water is required for ideal cleaning. Add value to your healthcare area projects by protecting the world as well as your budget.

### Gömme rezervuarlar

Vitra'nın farklı banyolar ve duvarlar için geliştirdiği gömme rezervuarlar, sağlık alanlarının banyolarına işlevsellik, değer ve estetik katıyor. Şık kumanda panelleri ve duvar içine saklanan mekanizmalar mekanın algısını değiştirirken, genişlik hissi de yaratıyor.

### Kumanda panelleri

Kullanıcıya yarım ve tam yıkama seçeneği sunan kumanda panelleri gereksiz su kullanımını engelleyerek su tasarrufuna katkıda bulunuyor. Hem dünyayı hem de bütçenizi koruyarak sağlık alanları projelerine değer katıyor.



**Loop O**  
Shiny White  
Beyaz / 740-0500



**Loop R**  
Matte Chrome Plated  
Mat Krom / 740-0685

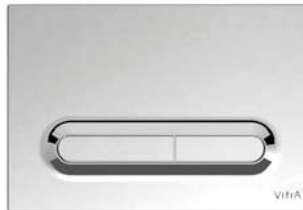

**Loop T**  
Chrome Plated  
Parlak Krom / 740-0780



**Sirius**  
Chrome Plated  
Parlak Krom / 740-0480

Sirius control panel designed by Vitra Design Team has received many design awards. Vitra Tasarım Ekibi tarafından tasarlanan Sirius kumanda paneli çok sayıda tasarım ödülü sahibi.

## Touch-free auto and periodic flush

### *Temassız otomatik ve periyodik yıkama sistemi*

An indispensable element in the Vitra smart bathroom products ecosystem, the V-Care Smart Panel undertakes a major role in creating a hygienic environment and protecting public health. With twenty-two patented technologies, the V-Care Smart Panel's auto flush feature prevents the need to touch the panel and reduces the risk of cross-contamination.

*Vitra akıllı banyo ürünleri ekosisteminin vazgeçilmez elemanlarından biri olan V-Care Akıllı Panel özellikle kamusal tuvaletlerde hijyenik bir ortam yaratmak ve toplum sağlığını korumak için önemli bir rol üstlenir. 22 adet patente sahip ürün, otomatik yıkama özelliği ile panele temas etmeden sifon yapılmasını sağlarken kişiler arası çapraz bulaşma riskini engeller.*

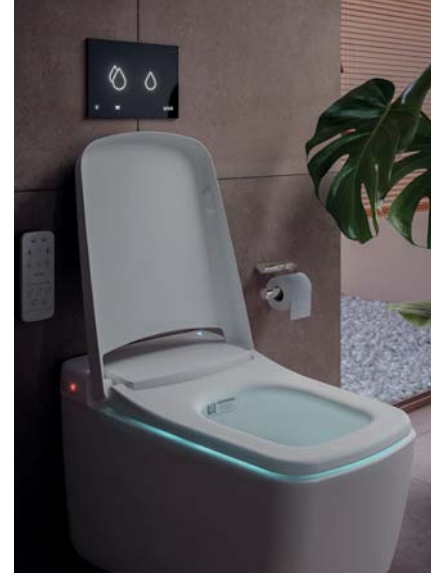

## Hygienic coating that inhibits the growth of harmful bacteria

### *Zararlı bakteri gelişimini engelleyen hijyenik kaplama*

Your health is better protected as every touch is now safer, thanks to the special Vitra Hygiene control panel coating, which prevents finger marks and inhibits by 99.9% the growth of gram negative (*Escherichia coli*) and gram positive (*Staphylococcus aureus*) bacteria.

*Vitra Hygiene kaplamalı kumanda panelleri parmak izi lekesi tutmaz ve hem gram negatif (E.coli) hem de gram pozitif (S.aureus) bakteri gelişimlerini %99,9 oranında önleyerek her dokunuşunuzu daha güvenli hale getirerek sağlığını korur.*



## Concealed cisterns incorporate functionality and aesthetics... Gömme rezervuar kullanımında işlevsellik ve estetik bir arada...



### Hygienic:

By offering assembly solutions that are concealed in the wall Vitra concealed cisterns enable easy cleaning without the clutter of visible connecting pipes or intermediary hoses. The height gained by using a wall-hung WC pan creates an empty space under the pan, making it very easy to clean.

### Hijyenik:

VitrA gömme rezervuar, duvar içine gizlenen montaj çözümleriyle açıkta bağlantı borusu, ara musluk gibi rahatsız edici görüntüler olmadan rahatça temizlik imkanı sunuyor. Asma klozet kullanımı sayesinde yerden kazanılan yükseklik, klozetin altında boş alan yaratarak zemin temizliğinin kolayca yapılmasını sağlıyor.



### Saves Water:

WC pan-cistern systems prevent unnecessary water consumption with their special bowl structures and concealed cistern float valves that ensure low water consumption. With its two-stage flush function, the concealed cistern results in water savings of up to 70 percent in the 2,5 / 4 L and 3 / 6 L options.

### Su tasarrufu:

Klozet-rezervuar sistemleri, özel hazne yapıları ve düşük su kullanımı sağlayan gömme rezervuar iç takımları sayesinde gereksiz su tüketimini engelliyor. Gömme rezervuar çift kademeli fonksiyonu ile 2,5 / 4 L ve 3 / 6 L alternatiflerinde maksimum %70'e varan su tasarrufu sağlıyor.



### Supports up to 500 kg (for wall-hung WC pans):

The combination of concealed cistern and wall-hung WC pan can carry up to 500 kg. Designed in consideration of possible forces that may be applied on the WC pan in emergencies, this product offers safety to users.

### 500 kg ağırlığa dayanıklı (Asma klozetler için):

Gömme rezervuar ve asma klozet kombinasyonu maksimum 500 kg'a kadar ağırlık taşıyabiliyor. Beklenmedik durumlara karşı klozete uygulanabilecek muhtemel kuvvet öngörülerek tasarlanan ürün, kullanıcı için güvenli kullanım sunuyor.



### Easy maintenance:

With a warranty period of five years, these products come with a guarantee against any failure. With control panels that are easily mounted and dismantled, access to the sub-plaster installations is easy.

### Kolay bakım:

Garanti süresi 5 yıl olan ürünler herhangi bir arıza durumuna karşı garantili kullanım sunuyor. Kolayca takılıp sökülebilen kumanda panelleri sayesinde, sıva altı tesisata kolay erişim sağlanıyor.



### Quiet:

Thanks to the special filling group used internally, the concealed cistern works quietly. The Styrofoam coating provides extra insulation.

### Sessiz kullanım:

Gömme rezervuar, içerisindeki özel doldurma grubu sayesinde sessiz çalışıyor. Gövde üzerine giydirilen strafor ise ekstra izolasyon sağlıyor



### Practical and fast assembly:

The special parts and systems of the concealed cistern enable easy and quick assembly. This feature provides an important advantage, especially for high-volume assembly jobs.

### Pratik ve hızlı montaj:

Gömme rezervuardaki özel parçalar ve sistemler sayesinde kolayca ve hızlı montaj yapılabilir. Bu özelliği ile özellikle toplu montajlar için önemli bir avantaj sağlanıyor.





## AquaSee: Activated by sight

AquaSee motion activated washbasin mixers respond to user presence to automatically turn the water on or off, offering 90% water savings in public restrooms.

### *Kullanıcısını gören armatür: AquaSee*

*AquaSee temassız lavabo bataryaları, kullanıcıyı algılayan özel sensör mekanizması sayesinde suyun otomatik akışını sağlıyor. Böylelikle toplu kullanım alanlarında %90'a varan su tasarrufu elde ediliyor.*



**Touch free soap dispenser, counter top (mains short)**  
Temassız sıvı sabunluk, tezgah üzeri (elektrikli - kısa)  
A44699EXP  
A44699



**Touch-free basin mixer (mains)**  
Temassız lavabo bataryası (pili - çift su girişli)  
A47120EXP  
A47120



**Touch-free basin mixer (battery)**  
Temassız lavabo bataryası (elektrikli, çift su girişli)  
A47128EXP  
A47128





## AquaHeat Thermostatic faucets

Thermostatic bathtub and shower mixers save water by eliminating the need to adjust hot and cold water until the desired temperature is achieved, ensuring reliably constant outlet temperatures to prevent scalding injury.



## AquaHeat Termostatik bataryalar

Termostatik banyo ve duş bataryaları, kullanıcıların banyo öncesinde su sıcaklığını ayarlamak için boşa harcadıkları sudan tasarruf ettiriyor ve suyun sıcaklığını istenilen derecede sabitleyerek güvenli kullanım sağlıyor.



### Constant temperature

AquaHeat Thermostatic faucets ensures always the right temperature, for utmost convenience and safety. Safety lock protects against scalding by stopping the water flow at 38°C. After setting the desired water temperature it always continues to flow exact temperature that you set even when you turned on-off.

### Sabit sıcaklık

AquaHeat Termostatik Batarya daima istenen sıcaklıkta su verir. 38°C ve üzerine güvenle çıkılmasını sağlar. İstenen sıcaklık ayarlandıktan sonra su akışı kesilir. Su akışı yeniden sağlandığında sabitlenen sıcaklıkta akmaya devam eder.



### Safe touch

Special inner body design ensures that the faucet surface is always kept at a safe temperature. This safety measure is especially protects children.

### Güvenli gövde

Özel iç gövde tasarımı sayesinde termostatik batarya gövdesinin su sıcaklığından daha yüksek olması engellenir. Bu sayede batarya gövdesi hep güvenli sıcaklıkta kalır ve özellikle çocuklar için yanma risksiz bir duş ortamı yaratır.



### Flow control

When using Thermostatic shower system, the water starts with low water flow. If increased water flow is requested, a gradual use can be obtained by pressing the control button.

### Akış kontrol

Termostatik duş sistemi kullanırken su ilk açıldığında düşük debi ile akmaya başlayacaktır. Su akışı arttırılmak istendiğinde akış kontrol düğmesine basarak kontrollü ve kademeli bir kullanım sağlanabilir.



## V-Box integrates design and functionality Tasarım ve fonksiyonelliği birleştiren V-Box

### Technology that makes life in the bathroom more convenient: V-Box

- It allows for installation in brick walls with a minimum depth of 77 mm thanks to its brick-fit feature.
- It can tolerate installation errors of up to 7 degrees.
- Thanks to the innovative design, V-Box can be quickly and easily installed into concrete walls.
- Maintenance of the V-Box does not require access to the body of the valve, making it quick and easy.
- It has a leak-proof body.
- The humidity protection of V-Box is reinforced by an additional water seal to ensure extra water protection.
- V-Box provides the opportunity to choose among different options.
- V-Box is silently operated, ensuring disruption is kept to a minimum.

### Banyonuzda hayatı kolaylaştıran teknoloji: V-Box

- *Brick-fit özelliği sayesinde minimum 77 mm derinlik ile tuğla duvarlara montaj imkanı sağlar.*
- *Montaj hatalarını 7 dereceye kadar tolere edebilir.*
- *Özel tasarımı sayesinde, alçıpan duvarlara kolay ve hızlı şekilde montajı yapılabilir.*
- *Çekvalf bakımı için gövdenin çıkarılması gerekmez, kolay temizlik imkanı sağlar.*
- *Sızdırmaz gövde özelliğine sahiptir. Doğru montaj yapıldığını ve sızdırma olmadığını montaj aşamasında test etme imkanı sağlar.*
- *Ek şilte sayesinde iç taraftan gelebilecek nemin, duvar üstüne çıkmasını engelleyerek nem koruması sağlar.*
- *Farklı alternatifler arasından seçim yapabilme imkânı sağlar.*
- *Sessiz çalışma özelliğiyle rahatsız etmez.*



### Easy installation

VitrA V-Box allows you to correct possible errors with post-installation adjustment of up to 7 degrees. V-Box has an installation depth of 77 mm and can be installed in concrete and brick walls. Instead of an apparatus for emptying the water, it has a test apparatus for cleaning the entire fitting, and installation is facilitated because it is possible to check for leaks.

### V-Box montaj kolaylığı

Montaj sonrası 7 derecelik düzeltme payı bulunan VitrA V-Box, olası kusurları telafi etme imkânı sunar. 77 mm montaj derinliğine sahip olan V-Box, tuğla ve alçıpan duvara monte edilebilir. Su tahliyesi aparatı yerine tüm tesisatın temizlenmesini sağlayan test aparatı ve sızdırmazlık kontrolü olanağıyla montaj sürecini kolaylaştırır.

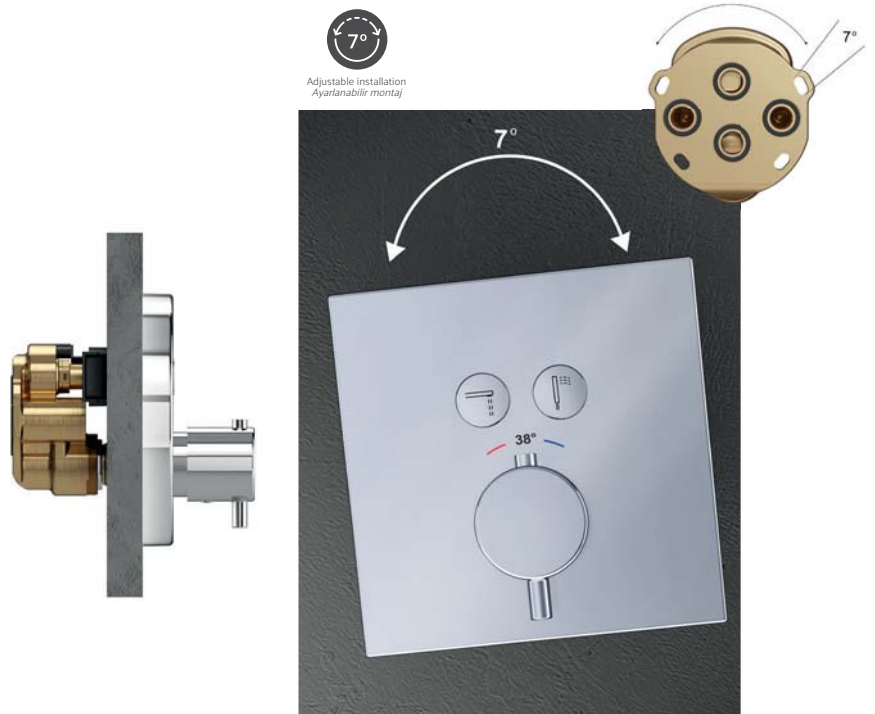

## Designs that suit your tastes

Because VitrA V-Box is compatible with all of the concealed mechanical, thermostatic and AquaControl mixers, you are free to choose a design that fits with your chosen aesthetic.

## İhtiyacınıza uygun tasarımlar

Artema V-Box'ın mekanik, termostatik veya AquaControl özellikli tüm ankastre bataryalarla uyumlu yapısı sayesinde zevkinizi yansıtacak bataryayı dilediğiniz gibi kullanabilirsiniz.

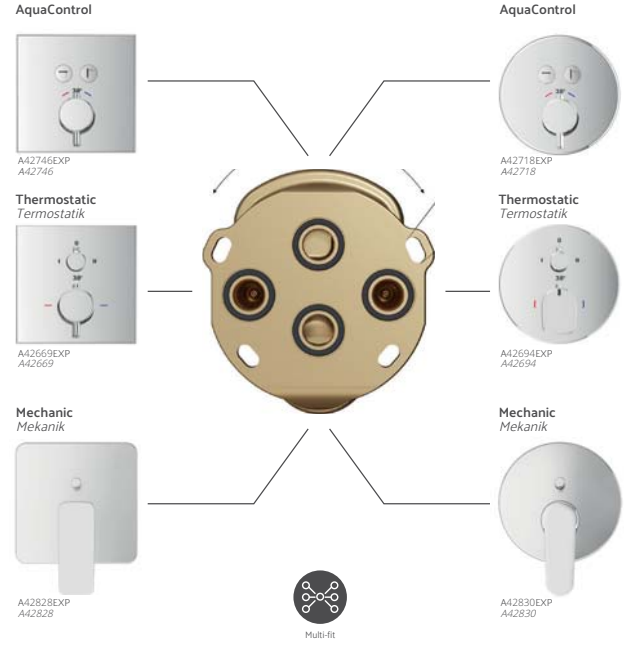

## Minibox

One of VitrA's most recent innovative technical achievements is the built-in mixer concealed part standardization. Eliminates the urgency while choosing the concealed part during construction. Faucets can be easily installed or changed whenever desired, without damaging the wall. The system is noise-free, and visually superior due to the absence of visible screws. Minibox built-in bath / shower and shower mixers are the most compact models available in the market.

Artema'nın en önemli ve yenilikçi, teknik başarılarından biri olan "ankastre batarya sıva altı standardizasyonu", inşaat sırasında rahat seçim için süre kazandırıyor. Duvara hasar vermeden yenileme yapılması imkanı sağlar. Montaj vidalarının görünmemesinin estetik önemi ve sessizliği diğer bazı üstünlükleri.. Minibox sıva altı ankastre banyo ve duş bataryası ise kompakt tasarımıyla pazardaki en küçük boyutları sunuyor.

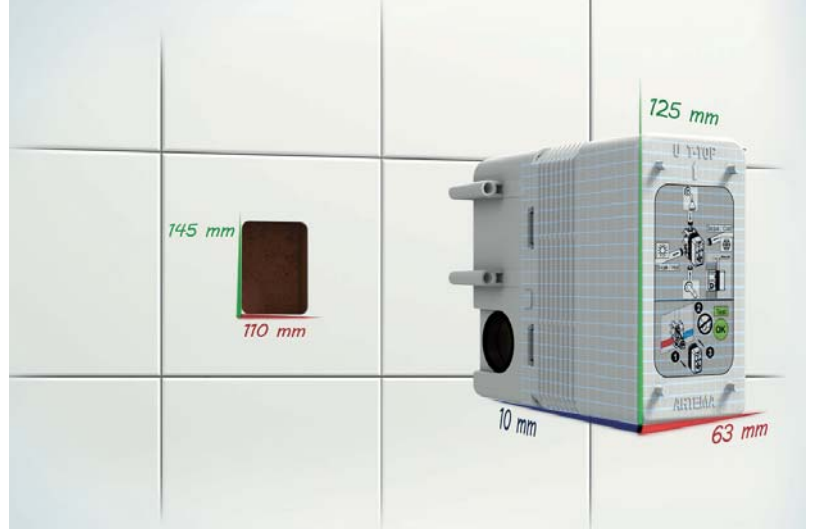

**Compact size**  
Küçük ve kompakt boyutlar



**Different exposed part options**  
Farklı sıva üstü seçenekleri



**Smooth and sleek surfaces**  
Vida yerleri gözükmeyen tasarım bütünlüğü

## Faucets with temperature control

The heat regulating cartridge of faucets save energy. Specially developed, the hi-tech cartridge allows the user to set a maximum temperature to avoid wasting enegy.

## Isı ayarlı kartuşa sahip armatürler

*Armatürler ısı ayarlı kartuşu sayesinde enerji tasarrufu sağlıyor. Kartuş, içinde geliştirilen özel teknoloji sayesinde, istendiğinde maksimum su sıcaklığı sabitlenerek gereksiz enerji tüketimi engelleniyor.*



Adjustable Cartridge  
Ayarlanabilir Kartuş

## Cartridge preventing excessive water use

Equipped with an adjusting pin, special ceramic cartridges in faucets can set an upper limit on the amount of water released when the faucet is fully turned on, saves water up to 90%.

## Fazla su kaybını önleyen kartuş

*Debi ayarlı kartuşa sahip olan armatürlerin içinde kullanılan özel seramik kartuşlar, üzerlerindeki mil ayar sistemiyle, armatür maksimum seviyede açıldığında harcanabilecek su miktarına sınır getiriyor ve bu sayede %90'a varan su tasarrufu sağlıyor.*



## AquaTouch: Knows when to stop

Activated by contact, AquaTouch faucet runs for a predetermined period and stops automatically to prevent water waste.

## Ne zaman duracağını bilen armatür: AquaTouch

*AquaTouch, sadece dokunma ile harekete geçiyor ve önceden belirlenmiş zaman aralıklarında çalışarak su kaybını önüyor.*





## Technology and expertise that commands water

Exclusive to BluEco, the cartridge can turn left 90°. This gives the user the option to turn the faucet on in the medium position to avoid activating the heater to save energy. The heat and flow limiting cartridge of the series also allows the user to set a maximum temperature to prevent power consumption by 60%.

## Suya hükmeden teknoloji ve uzmanlık

*BluEco serisine özel 90° sola hareket edebilen kartuş sayesinde; armatür, orta konumda açıldığında kombiyi çalıştırmayarak enerjiden tasarruf ediyor. Seride kullanılan ısı ve debi limitörlü kartuş ile, istendiğinde en yüksek su sıcaklığı sabitlenerek gereksiz enerji tüketimi engelleniyor. %60'a varan enerji tasarrufu sağlıyor.*

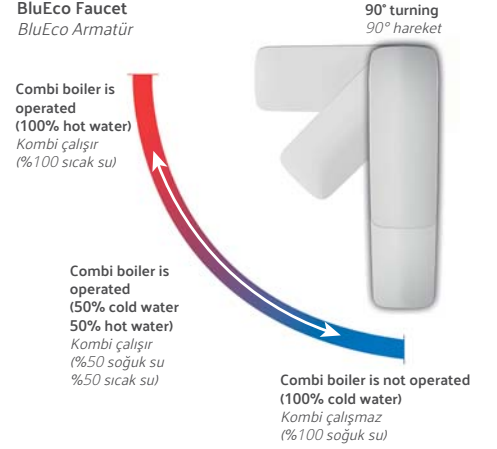

## Cache aerator

The specially designed aerator is concealed within the spout. The aerator combines water with air for a smooth and even water flow. Contributes to water conservation by preventing lime debris.

## Gizli perlatör

*Özel tasarımı ile çıkış ucuna estetik bir görünüm katan gizli perlatör, suyu hava ile karıştırarak yumuşak ve dolgun su akışı sağlıyor. Perlatörün kireç oluşumundan kaynaklanan tıkanmaları engelleyen yapısı, su tasarrufuna katkı sağlıyor.*



## Water saving aerator

Flow-regulating special aerator with a flow rate of max 5 lpm or 9 lpm. This provides nearly 60% water savings over common aerators.

## Suyun yönünü tasarrufa çeviren perlatör

*Su tasarruflu perlatörler, dakikada max 5 litre veya max 9 litre su vererek standart armatürlere göre yaklaşık %60 su tasarrufu sağlıyor.*





Product details and  
technical specifications  
*Ürün detayları ve  
teknik özellikler*

In the following pages, you will find the technical details of VitrA products offering special solutions for healthcare areas. You can also visit VitrA stores to make your project perfect and to find the most suitable options.

*İlerleyen sayfalarda, sağlık alanlarına özel çözümler sunan VitrA ürünlerinin teknik detaylarını bulacaksınız. Projenizi kusursuz hale getirmeniz ve en uygun seçenekleri bulmanız için VitrA mağazalarını da ziyaret edebilirsiniz.*





VitrA

Ceramic sanitaryware  
*Seramik sađlık gereęleri*

## S20

Special needs washbasin / Özel ihtiyaç lavabosu, 60 cm



**Code:**

5289B003-0001 - One tap hole, with overflow hole  
5289B003-0012 - Without tap hole, with overflow hole  
5289B003-0016 - Without tap hole, without overflow hole  
5289B003-0041 - One tap hole, without overflow hole

**Kod:**

5289L003-0001 - Orta armatür delikli, su taşma delikli  
5289L003-0012 - Armatür deliksiz, su taşma delikli  
5289L003-0016 - Armatür deliksiz, su taşma deliksiz  
5289L003-0041 - Orta armatür delikli, su taşma deliksiz

Süzgeç ve sifon ürüne dahil değildir.

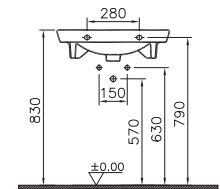
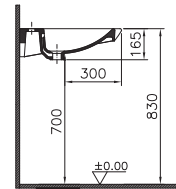
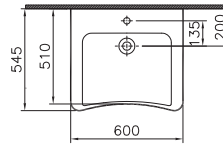

5289BXXX-0001

Special needs washbasin / Özel ihtiyaç lavabosu, 65 cm



**Code:**

5291B003-0001 - One tap hole, with overflow hole  
5291B003-0012 - Without tap hole, with overflow hole  
5291B003-0016 - Without tap hole, without overflow hole  
5291B003-0041 - One tap hole, without overflow hole

**Kod:**

5291L003-0001 - Orta armatür delikli, su taşma delikli  
5291L003-0012 - Armatür deliksiz, su taşma delikli  
5291L003-0016 - Armatür deliksiz, su taşma deliksiz  
5291L003-0041 - Orta armatür delikli, su taşma deliksiz

Süzgeç ve sifon ürüne dahil değildir.

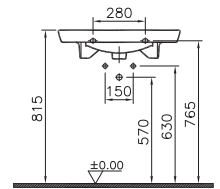
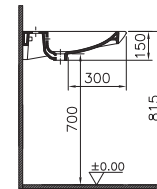
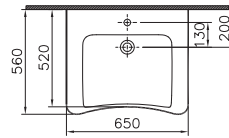

5291BXXX-0001

## S20

Special needs close-coupled WC pan, open back / Arkası açık özel ihtiyaç takım klozeti, 75 cm



2,5/4 L



**Code:**

5293B003-0075 - Universal outlet  
5293B003-0845 - Universal outlet, open front

**Kod:**

5293B003-0088 - Universal çıkışlı. Taharet borusu girişi standart uygulamalı  
5293B003-1023 - Universal çıkışlı, önü oyuklu Universal taharet borulu

**Compatible items / Uyumlu ürünler:**

5422LX03-0107 - Cistern, Bottom inlet  
5422L003-0107 - Rezervuar, Alttan girişli

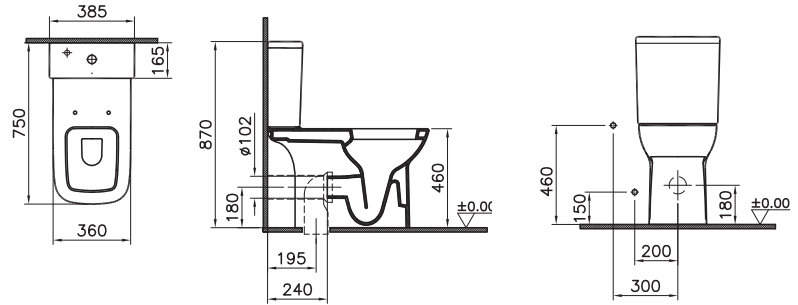

Special needs WC seat / Özel ihtiyaç klozet kapağı



**Code:**

79-003-003 - Polyester, metal hinge, top fixing

**Kod:**

79-003-003 - Alt kapak, üstten sıkmalı, metal menteşeli, polyester hammaddeli

5293 ile uyumludur.

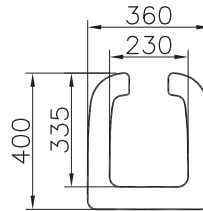

## Conforma

Special needs Rim-ex wall-hung WC pan, high / Rim-ex özel ihtiyaç asma klozeti, yüksek, 70 cm



**Code:**  
5810B003-0075



**Kod:**  
5810L003-0850 - Universal taharet borulu

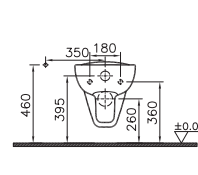
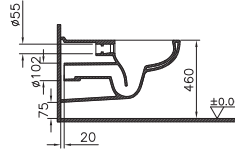
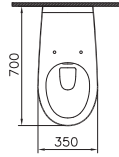

Standart bağlantı

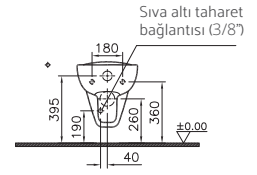

Sıva altı bağlantı

Special needs wall-hung WC pan, high / Özel ihtiyaç asma klozeti, yüksek, 70 cm



**Code:**  
5811B003-0075 - Wash out

**Kod:**  
5811L003-0850 - Universal taharet borulu

Dışkı numunesi almak için siğ haznelidir.

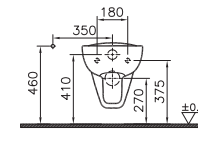
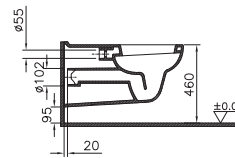
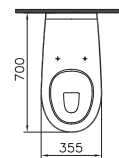

Standart bağlantı

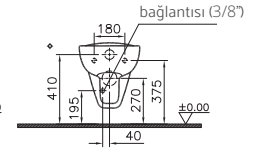

Sıva altı bağlantı



## Conforma

Special needs WC pan, high / Özel ihtiyaç asma klozeti, yüksek, 54 cm



**Code:**  
5812B003-0075

**Kod:**  
5812L003-0850 - Universal taharet borulu

Montaj delikleri 5cm aşağıdadır. Standart klozet yerine takıldığında yüksek kullanım imkanı sağlar.

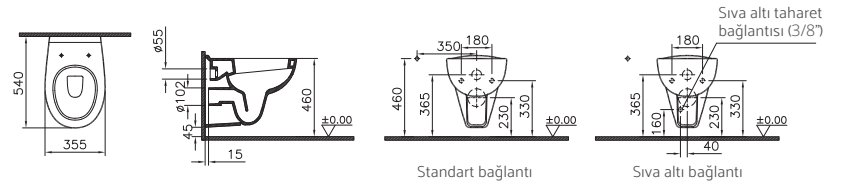

Special needs wall-hung WC pan, high / Özel ihtiyaç asma klozeti, yüksek, 70 cm



**Code:**  
5813B003-0075

**Kod:**  
5813L003-0850 - Universal taharet borulu

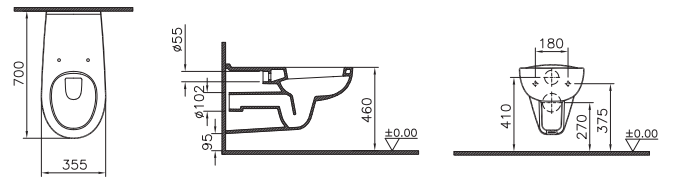

## Conforma

Special needs single WC pan, open back, high / Özel ihtiyaç arkası açık yerden tek klozeti, yüksek, 48 cm



**Code:**  
5814B003-0087 - Horizontal outlet



2,5/4 L

**Kod:**  
5814L003-0593 - Arkadan çıkışlı  
Taharet borusu girişi standart uygulamalı

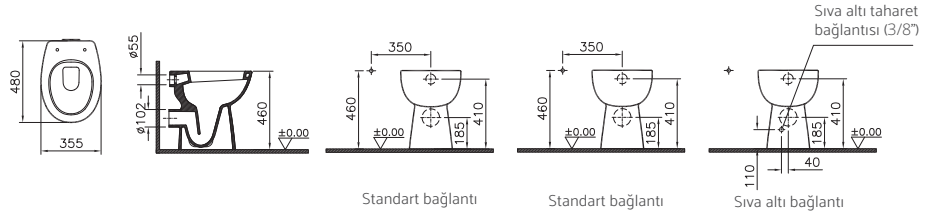

Special needs single WC pan, open-back, high / Özel ihtiyaç arkası açık yerden tek klozeti, yüksek, 48 cm



**Code:**  
5815B003-0087 - Wash out, horizontal outlet

**Kod:**  
5815L003-0593 - Arkadan çıkışlı  
Taharet borusu girişi standart uygulamalı

Dışkı numunesi almak için siğ haznelidir

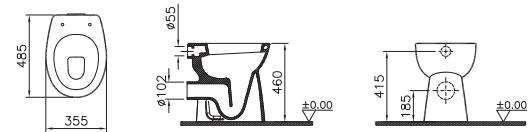

## Conforma

Close-coupled WC pan, open-back / Özel ihtiyaç arkası açık takım klozeti, yüksek, 75 cm



**Code:**  
5816B003-0087 - Horizontal outlet

**Kod:**  
5816L003-0593 - Universal çıkışlı

**Compatible items / Uyumlu ürünler:**  
5422L003-0107 - Cistern, Bottom inlet  
5422L003-0107 - Rezervuar, Alttan girişli

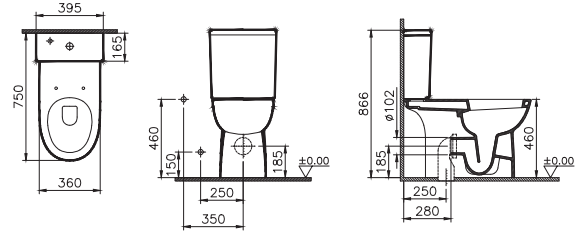

Rim-ex close-coupled WC pan, open-back / Rim-ex özel ihtiyaç arkası açık takım klozeti, yüksek, 65 cm



**Code:**  
5817B003-0087 - Universal outlet



**Kod:**  
5817L003-0088 - Universal çıkışlı

**Compatible items / Uyumlu ürünler:**  
5422L003-0107 - Cistern, Bottom inlet  
5422L003-0107 - Rezervuar, Alttan girişli

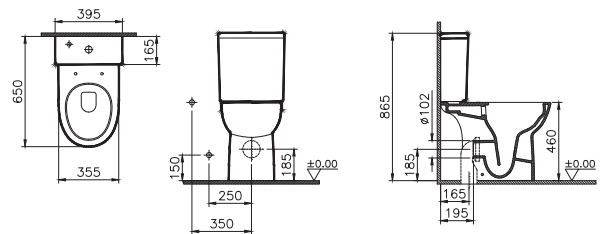

## Conforma

Special needs Rim-ex wall-hung WC pan / Asma klozet, Rim-ex, yüksek, beyaz, 54 cm



**Code:**  
7712B003-0075

**Kod:**  
7712B003-0850

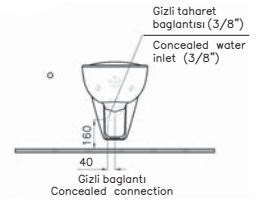
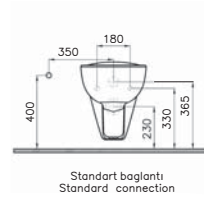
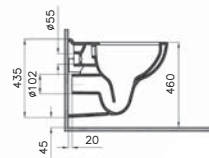
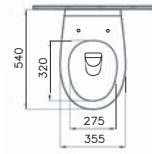

Special needs Rim-ex wall-hung WC pan / Yerden tek klozet, Rim-ex, beyaz 48 cm



**Code:**  
7714B003-0087 - Wash out, horizontal outlet

**Kod:**  
7714B003-0593

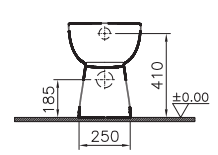
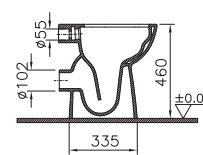
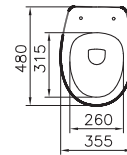



## Conforma

Special needs WC seat / Özel ihtiyaç klozet kapağı



**Code:**  
128-003-006 - Duroplast, Crossbar metal hinge, top fixing

**Kod:**  
128-003-006 - Duroplast, metal menteşeli, alt kapak

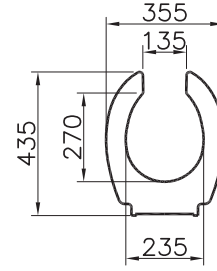

## Integra

Rim-ex close-coupled WC pan, open-back, high / Rim-ex arkası açık takım klozet, yüksek, 62 cm

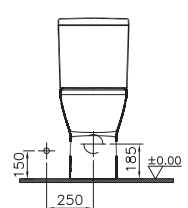
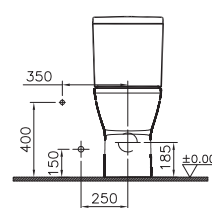
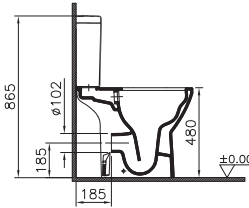
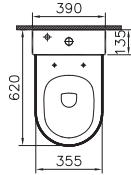

7094B003-0088



**Code:**

7094B003-0075 - Horizontal outlet  
7094B003-0087 - Horizontal outlet, double fixation to the floor

**Kod:**

7094B003-0088 Arkadan çıkışlı, taharet borulu, yere tek montaj delikli

**Compatible items / Uyumlu ürünler:**

5428BX03-0107 - Cistern. Bottom inlet  
5428L003-0107 - Rezervuar. Alttan su girişli

Rim-ex wall-hung WC pan, hidden fixation, high / Rim-ex asma klozet, yüksek, 70 cm

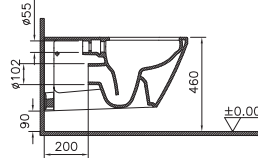
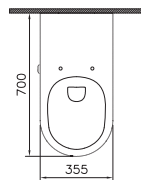

Duvar kalınlığına göre ilave boru gerekebilir.

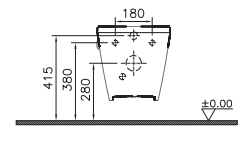
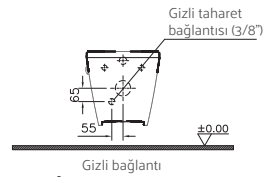

**Code:**

7098B003-0075



**Kod:**

7098B403-6592 - VitrA Temassız entegre taharet musluğu özellikli, taharet borusu girişi siva altı uygulamalı



## Integra

Single WC pan, back-to-wall, high / Duvara tam dayalı tek klozet, yüksek 54 cm



**Code:**  
7134B003-0075

**Kod:**  
7134L003-0088 - Taharet borusu girişi standart uygulamalı

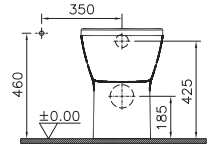
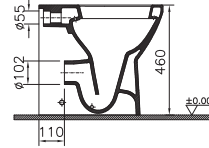
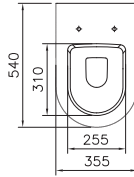

## S20 Round

Close-coupled WC pan, open-back, high / Takım Klozet, Box-rim 65 cm



**Code:**  
7821L003-0075 - Horizontal outlet  
7821L003-0087 - Horizontal outlet, double fixation to the floor

**Kod:**  
7821L003-0593

**Compatible items / Uyumlu ürünler:**  
5932L003-1253 - Cistern. Side inlet

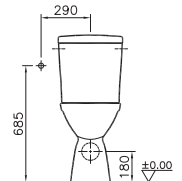
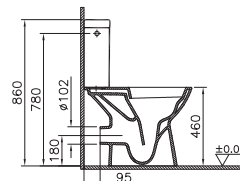
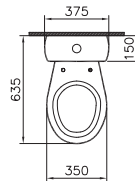

Adjustable Mirror / Hareketli ayna



**Code:**  
A44002

**Kod:**  
A44002

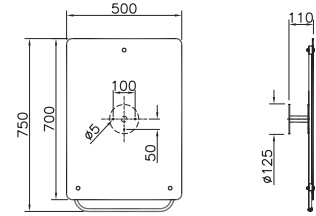



VitrA

Faucets and bathroom accessories  
*Armatürler ve banyo aksesuarları*

## Origin

Origin touch free basin mixer, built-in (long), (mains) / *Ankastre temassız lavabo bataryası (uzun)*

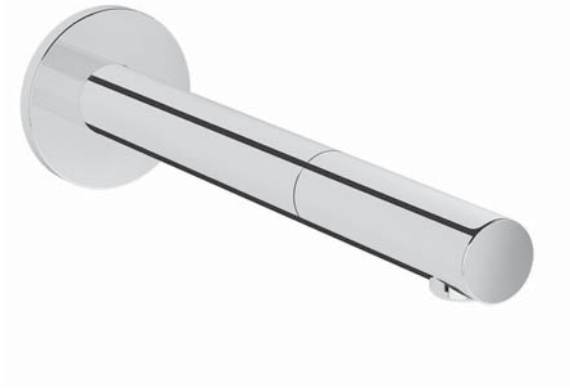

### Code:

A47111

- Concealed part A47112 must be installed during wall application.
- After 60 seconds of continuous detection of an object, electronics automatically stop the water flow
- Self adjusting sensor, adjusts perception range automatically after installation (180 mm - 210 mm).
- Spout length: Min. 165 mm - Max. 190 mm.
- Spout diameter:  $\varnothing 22$  mm
- Hot-Cold water inlet
- 6V battery / 6V DC mains connection
- Flow rate: 5 L / min
- Concealed part, control and valve unit are not included.
- To prevent touching and to provide energy saving, temperature and safety control adjusted via control and valve unit.
- STA extension codes can be ordered.
- Maximum 1,3 L / min water flow is provided in STA extension codes.

### Kod:

A47111

- Tek su girişli ve pilli seçenekleri mevcuttur.
- Kaba inşaat sırasında A47112 siva altı montajı yapılmalıdır.
- Siva altı grubu ürüne dahil değildir.
- Akış başladıktan 60 saniye sonra emniyet amacı ile otomatik olarak su kapanmaktadır.
- Algılama mesafesini, montaj anında kendi kendine ayarlayan sensör (180 mm - 210 mm).
- Çıkış ucu uzunluğu ayarlanabilir Min. 165 mm - Max. 190 mm'dir.
- Çıkış ucu çapı 22 mm'dir.
- Çift su bağlantılıdır.
- Pili ürün 6V pil, elektrikli ürün 6V elektrik ile çalışır.
- Su tasarruflu perlatör sayesinde max. 5 L / dk su akışı sağlanmaktadır.
- Kontrol ve valf ünitesi ürüne dahildir.
- Ürüne teması engellemek ve enerji tasarrufu sağlamak amacıyla sıcaklık ayarı ve emniyet kontrolü üniteden yapılmaktadır.
- STA uzantılı kodlar sipariş verilebilir.
- STA uzantılı kodlarda max 1,3 L / dk su akışı sağlanmaktadır.

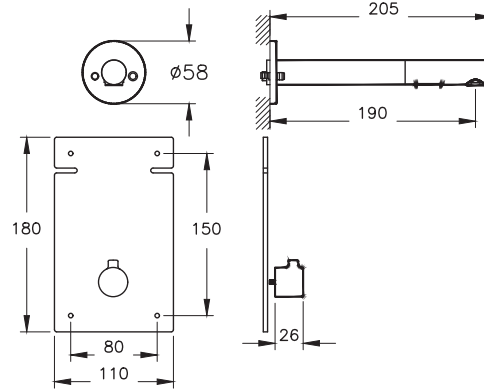

Concealed part / *Temassız lavabo bataryası (siva altı grubu)*

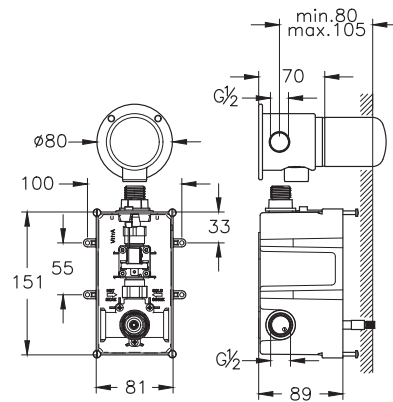

### Code:

A47112

- Concealed part must be installed during wall application
- Exposed part is not included.
- Control and valve unit is included.
- To prevent touching and to provide energy saving, temperature and safety control adjusted via control and valve unit.

### Kod:

A47112

- Tek su girişli ve pilli seçenekleri mevcuttur.
- Kaba inşaat sırasında siva altına montajı yapılmalıdır.
- Siva üstü grubu ürüne dahil değildir.
- Kontrol ve valf ünitesi ürüne dahildir.
- Ürüne teması engellemek ve enerji tasarrufu sağlamak amacıyla sıcaklık ayarı ve emniyet kontrolü üniteden yapılmaktadır.

## Origin

Touch free basin mixer, counter top, (mains) / Temassız lavabo bataryası (elektrikli - çift su girişli)



### Code:

A47213

- After 60 seconds of continuous detection of an object, electronics automatically stop the water flow.
- Spout length: 125 mm
- Spout height: 140 mm
- Hot-Cold water inlet
- 6V battery / 6V DC mains connection
- Max. 5 L / min. flow rate
- Control and valve unit are included.
- To prevent touching and to provide energy saving, temperature and safety control adjusted via control and valve unit.
- Distance between faucet center and beginning of washbasin bowl area must be max. 70 mm
- Max 1,3 L / min. flow rate for A47213STA, A4721326STA, A4721334STA, and A4721336STA

### Kod:

A47213

- Tek su girişli ve pilli seçenekleri mevcuttur.
- Akış başladıktan 60 sn sonra emniyet amacı ile otomatik olarak su kapanmaktadır.
- Çıkış ucu uzunluğu 125 mm'dir.
- Çıkış ucu yüksekliği 140 mm'dir.
- Sıcak-soğuk su bağlantılıdır.
- Pili ürün 6V pil, elektrikli ürün 6V elektrik ile çalışır.
- Özel debi kısıcılı perlatör sayesinde max. 5 L / dk su akışı sağlanmaktadır.
- Kontrol ve valf ünitesi ürüne dahildir.
- Ürüne teması engellemek ve enerji tasarrufu sağlamak amacıyla sıcaklık ayarı ve emniyet kontrolü üniteden yapılmaktadır.
- Armatür merkezi ile lavabo hazne başlangıcı arası max. 70 mm olmalıdır.
- STA uzantılı kodlar sipariş verilebilir.
- STA uzantılı kodlarda max 1,3 L / dk su akışı sağlanmaktadır.

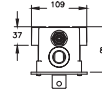
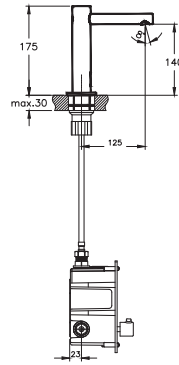
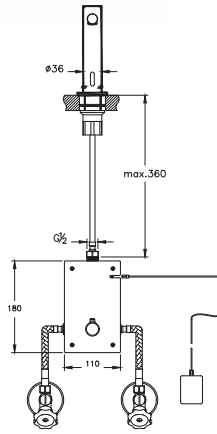

Touch free  
Temassız

VitrA

## Root Square

Touch free basin mixer (mains) / Temassız lavabo bataryası çift su giriřli (elektrikli)



**Code:**  
A47128

**Kod:**  
A47128

• Tek su giriřli ve pilli seřenekleri mevcuttur.

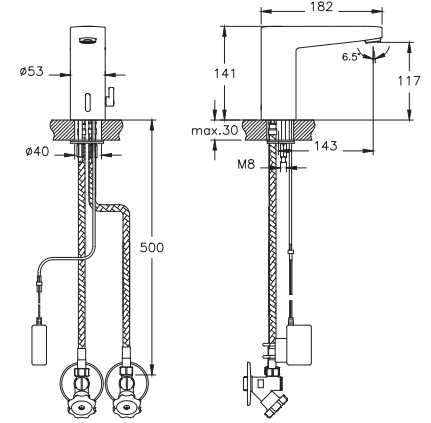

Touch free basin mixer (mains) / Temassız lavabo bataryası çift su giriřli (elektrikli)



**Code:**  
A47122

**Kod:**  
A47122

• Tek su giriřli ve pilli seřenekleri mevcuttur.

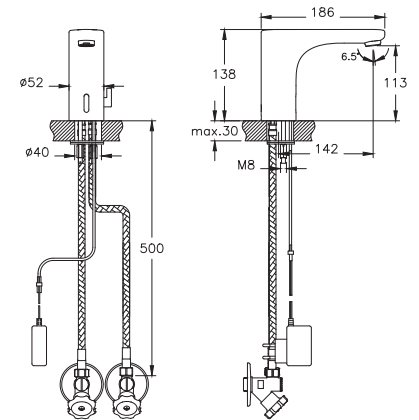



## Root Square

Blueco basin mixer / Blueco lavabo bataryası



### Code:

- A42732ENG - Chrome
- A4273223ENG - Gold
- A4273234ENG - Brushed nickel
- A4273226ENG - Copper
- A4273236ENG - Matt black
- Spout length: 120 mm
- Spout height: 95 mm
- Cartridge with flow rate and temperature limiter
- Max. 5 L / min. flow rate
- Installation without any additional tool

### Kod:

- A42732ENR - Krom
- A4273223ENR - Altın
- A4273234ENR - Fırçalı nikel
- A4273226ENR - Bakır
- A4273236ENR - Mat siyah
- Çıkış ucu uzunluğu 120 mm'dir.
- Çıkış ucu yüksekliği 95 mm'dir.
- Isı ve debi limitörlü özel kartuş
- Özel debi kısıcılı perlatör sayesinde max. 5 L / dk su akışı sağlanmaktadır.
- Ek aparat gerektirmeyen pratik montaj.

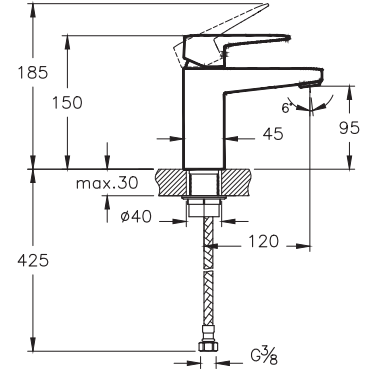

## Minimax S

Basin mixer (for special needs) / Lavabo bataryası (özel ihtiyaçlar için)



### Code:

A42312WSA

- Chrome
- Cartridge with flow rate and temperature limiter
- Spout length: 120 mm
- Spout height: 82 mm
- Max. 1,3 L / min. flow rate for A42312WSA

### Kod:

A42312STA

- Krom
- Tek kumandalı açma-kapama
- Çıkış ucu uzunluğu 120 mm'dir.
- Çıkış ucu yüksekliği 82 mm'dir.
- Bedensel engelli lavabolarda kullanılabilir.
- Isı ve debi regülatörlü özel kartuş
- STA uzantılı kodlarda max. 1,3 L / dk su akışı sağlanmaktadır.

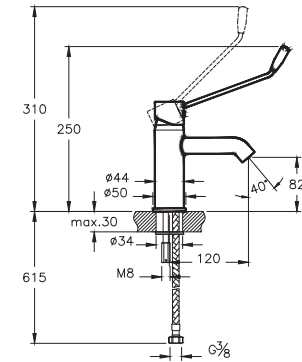

Basin mixer (for special needs, wall mounted) / Lavabo bataryası (özel ihtiyaçlar için - duvardan)



### Code:

A42311WSA

- Chrome
- Cartridge with flow rate and temperature limiter
- Spout length: 235 mm
- Swivel spout
- Max. 5 L / min. flow rate for A43211EXP
- Max. 1,3 L / min. flow rate for A42311WSA

### Kod:

A42311STA

- Krom
- Tek kumandalı açma-kapama
- Çıkış ucu uzunluğu 235 mm'dir.
- Bedensel engelli lavabolarda kullanılabilir.
- Isı ve debi limitörlü özel kartuş
- Özel debi kısıcılı perlatör sayesinde max. 5 L / dk su akışı sağlanmaktadır. (STA uzantılı olmayan A423111 kodunda)
- STA uzantılı kodlarda max. 1,3 L / dk su akışı sağlanmaktadır.

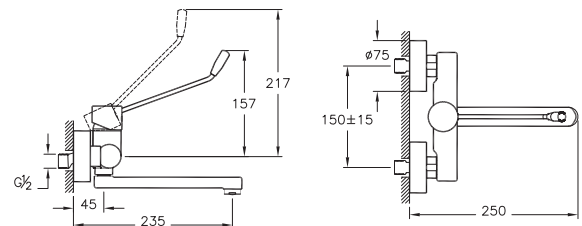



## Root Square

Square built-in thermostatic bath mixer, (V-Box exposed part) / *Square ankastre termostatik banyo bataryası (V-Box sıva üstü grubu)*



### Code:

A42668EXP

- Chrome
- Concealed part A42806 must be installed during wall application.
- Designed to run two of the following outlets: bath spout, showerhead, water jets or handshower via handshower outlet
- Safety stop button at 38°C
- Thermostatic cartridge
- 90° on-off and water flow routing from diverter
- To be used with a bath spout, A42393 or A42254 is advised.
- Finish set consisting of: cartridge, rosette, lever and diverter
- Concealed part is not included.

### Kod:

A42668

- Krom
- Kaba inşaat sırasında A42806 kullanılarak sıva altı montajı yapılmalıdır.
- Sıva altı grubu ürüne dahil değildir.
- Yönlendirici ile çıkış ucu, duş başlığı, su jetleri veya el duşu (ankastre el duşu çıkışı kullanılarak) seçeneklerinden sadece ikisi kullanılabilir.
- 38°C üzerindeki sıcaklıklara istenmeden çıkılmasını engelleyici emniyet butonu
- Termostatik kartuş
- Yönlendirici üzerinden 90° açma kapama ve yönlendirme
- Kartuş grubu, rozet, kumanda kolu ve yönlendirici ürüne dahildir.

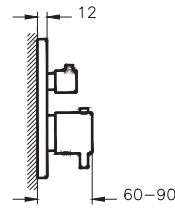
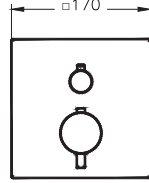

## Root Round

Built-In thermostatic bath / shower mixer, (V-Box-exposed part) / *Ankastre termostatik banyo bataryası (V-Box sıva üstü grubu)*



### Code:

A42694EXP

- Chrome
- Concealed part A42806 must be installed during wall application
- Designed to run two of the following outlets: bath spout, showerhead, water jets or handshower via handshower outlet
- Safety stop button at 38°C
- Thermostatic cartridge
- 90° on-off and water flow routing from diverter
- Finish set consisting of: cartridge, rosette, lever and diverter
- Concealed part is not included

### Kod:

A42694

- Krom
- Kaba inşaat sırasında A42806 kullanılarak sıva altı montajı yapılmalıdır.
- Sıva altı grubu ürüne dahil değildir.
- Yönlendirici ile çıkış ucu, duş başlığı, su jetleri veya el duşu (ankastre el duşu çıkışı kullanılarak) seçeneklerinden sadece ikisi kullanılabilir.
- 38°C üzerindeki sıcaklıklara istenmeden çıkılmasını engelleyici emniyet butonu
- Termostatik kartuş
- Yönlendirici üzerinden 90° açma kapama ve yönlendirme
- Kartuş grubu, rozet, kumanda kolu ve yönlendirici ürüne dahildir.

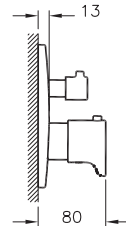
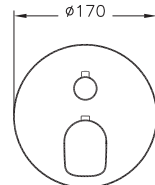

## V-Box (concealed part) / V-Box (sıva altı grubu)

**Code:**

A42806

- Concealed part must be installed during wall application
- Exposed part is not included
- 100% leaktighness
- Provides + / - 3,5° rotation chance after installation
- Sealing test and easy cleaning with built-in adapter
- 0 degree mounting kit
- Surface mounting with one person
- Rubber connection support for sound insulation

**Kod:**

A42806

- V-Box platformu için ortak sıva altı ürünüdür.
- Kaba inşaat sırasında sıva altı montajı yapılmalıdır.
- Sıva üstü grubu ürüne dahil değildir.
- %100 sızdırmaz muhafaza
- Alçıpan duvar destek kelepçesi
- Ses yalıtımı için kauçuk bağlantı desteği
- Dahili adaptör ile sızdırmazlık testi ve kolay tesisat temizliği
- 0 derece montaj kiti
- Tek kişi ile sıva üstü montaj kolaylığı
- $\pm 3,5$  derece terazi hatası düzeltme imkanı

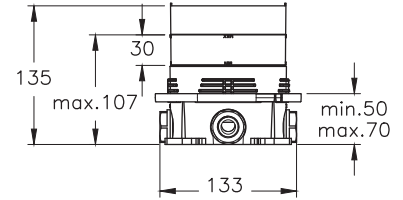
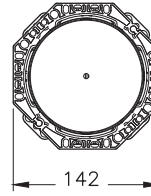



## Root Square

Built-in bath mixer, (exposed part) / Ankastre banyo bataryası (sıva üstü grubu)



**Code:**

A42752EXP

- Concealed part A41949 must be installed during wall application.
- Finish set consisting of: Rosette, lever and diverter
- Without concealed part

**Kod:**

A42752

- Kaba inşaat sırasında A41949 kullanılarak sıva altı montajı yapılmalıdır.
- Sıva altı grubu ürüne dahil değildir.
- Çıkış ucu kullanılacaksa A42739 ve A42740 kodlu çıkış uçları ile kullanımı tavsiye edilir.
- Rozet, kumanda kolu ve yönlendirici ürüne dahildir.

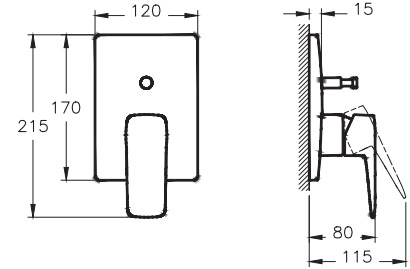

Built-in bath mixer, (exposed part) / Ankastre banyo bataryası (sıva üstü grubu)



**Code:**

A42727EXP

- Concealed part A41949 must be installed during wall application.
- Finish set consisting of: Rosette, lever and diverter
- Without concealed part

**Kod:**

A42727

- Kaba inşaat sırasında A41949 kullanılarak sıva altı montajı yapılmalıdır.
- Sıva altı grubu ürüne dahil değildir.
- Rozet, kumanda kolu ve yönlendirici ürüne dahildir.

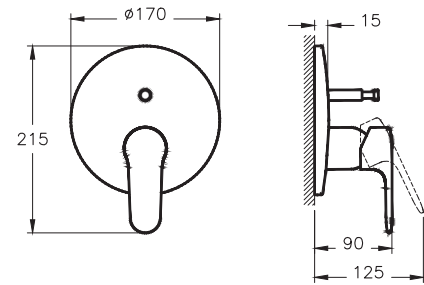

Built-in bath / shower mixer (concealed part) / Ankastre banyo bataryası (sıva altı grubu)



**Code:**

A41949

- Concealed part must be installed during wall application
- Designed to run two outlets of the following: bath spout, showerhead, water jets or handshower via handshower outlet
- Cartridge with flow and temperature limiter
- Without exposed part



**Kod:**

A41949

- Kaba inşaat sırasında sıva altı montajı yapılmalıdır.
- Yönlendirici ile çıkış ucu, duş başlığı, su jetleri veya el duşu (ankastre el duşu çıkışı kullanılarak) seçeneklerinden sadece ikisi kullanılabilir.
- Isı ve debi limitörlü özel kartuş
- Sıva üstü grubu ürüne dahil değildir.

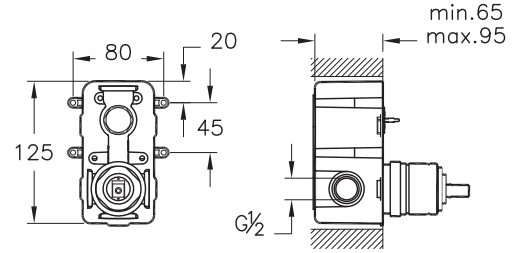

## Root Square

Spout, (with handshower outlet) / Çıkış ucu (el duşu çıkışlı)



**Code:**

A42740EXP

- Compatible with built-in bath / shower or built-in shower mixers.
- Handshower outlet G1/2"
- Spout length: 170 mm
- Diverter with lock

**Kod:**

A42740

- Ankastr**e** banyo veya ankastr**e** duş bataryaları ile uyumludur.
- El duşu çıkışı G 1/2"dir.
- Çıkış ucu uzunluğu 170 mm'dir.
- Duş kumandası kilitlemelidir.

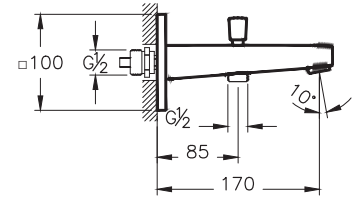

Spout / Çıkış ucu



**Code:**

A42739EXP

- Compatible with built-in bath / shower or built-in shower mixers.
- Spout length: 170 mm

**Kod:**

A42739

- Ankastr**e** banyo veya ankastr**e** duş bataryaları ile uyumludur.
- Çıkış ucu uzunluğu 170 mm'dir.
- Basmalı aç-kapa süzgeçlidir.
- Süzgeç kısmı yuvarlaktır.
- G1 1/4" erkek bağlantılıdır.

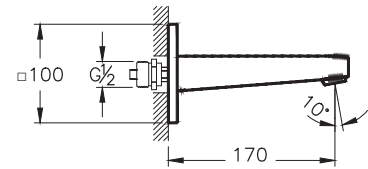

## Root Round

Spout, (with handshower outlet) / Çıkış ucu (el duşu çıkışlı)



**Code:**

A42719EXP

- Compatible with built-in bath / shower or built-in shower mixers.
- Handshower outlet G1/2"
- Spout length: 175 mm
- Diverter with lock
- To be used with Root Round / Root Square product line is advised.

**Kod:**

A42719

- Ankastr**e** banyo veya ankastr**e** duş bataryaları ile uyumludur.
- El duşu çıkışı G 1/2'dir.
- Çıkış ucu uzunluğu 175 mm'dir.
- Duş kumandası kilitlemelidir.

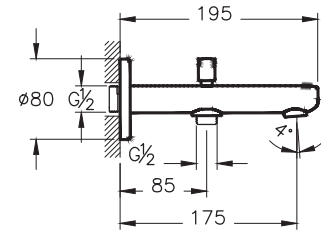

Spout / Çıkış ucu



**Code:**

A42720EXP

- Compatible with built-in bath / shower or built-in shower mixers.
- Spout length: 175 mm
- To be used with Root Round / Root Square product line is advised.

**Kod:**

A42720

- Ankastr**e** banyo veya ankastr**e** duş bataryaları ile uyumludur.
- Çıkış ucu uzunluğu 175 mm'dir.

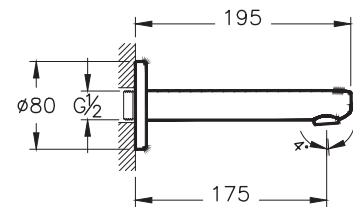

Rain Q showerhead / Rain Q duş başlığı

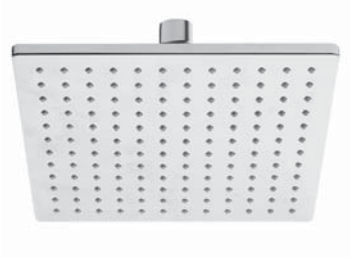

**Code:**

A45707WSA

- Single spray mode: Aquarain
- Flow regulator provides max. 9 L / min. flow rate
- 220x220 mm
- Easy clean
- Fuller flow thanks to air suction system on joint

**Kod:**

A45707STA

- Tek fonksiyonlu: Aquarain
- Üründeki özel debi regülatörü sayesinde max. 9L / dk su akışı sağlanmaktadır.
- 220x220 mm'dir.
- Duş başlığındaki silikon noozle biriken kirecin ufak bir el hareketiyle kolayca temizlenmesine ve ürünün uzun ömürlü olmasına olanak veriyor.
- Mafsalıdır.
- Mafsal üzerindeki hava emme sistemi sayesinde dolgun akış

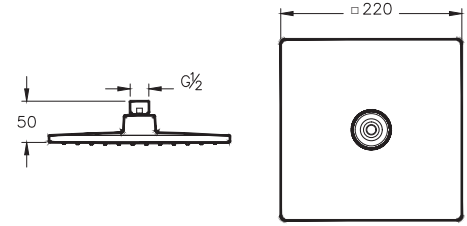

Rain L

Rain L showerhead / Rain L duş başlığı



**Code:**

A45708WSA

- Single spray mode: Aquarain
- Flow regulator provides max. 9 L / min. flow rate
- Ø 220 mm
- Easy clean
- Fuller flow thanks to air suction system on joint

**Kod:**

A45708STA

- Tek fonksiyonlu: Aquarain
- Üründeki özel debi regülatörü sayesinde max. 9L / dk su akışı sağlanmaktadır.
- Çap 220 mm'dir.
- Duş başlığındaki silikon noozle biriken kirecin ufak bir el hareketiyle kolayca temizlenmesine ve ürünün uzun ömürlü olmasına olanak veriyor.
- Mafsalıdır.
- Mafsal üzerindeki hava emme sistemi sayesinde dolgun akış

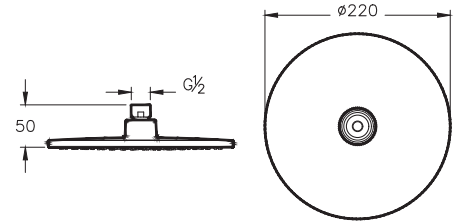



## Origin

Connection pipe, (wall mounted-long) / Duş dirseği (duvardan, uzun)



**Code:**

- A45652
- Wall mounted
  - 346 mm
  - For heavy showerheads

**Kod:**

- A45652
- Duvardan dirsek
  - 346 mm

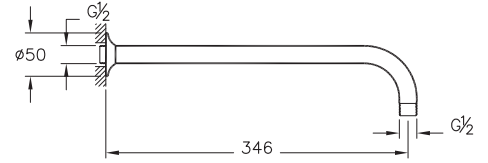

Connection pipe, (wall mounted-short) / Duş dirseği (duvardan, kısa)



**Code:**

- A45653
- Wall mounted
  - 104 mm

**Kod:**

- A45653
- Duvardan dirsek
  - 104 mm

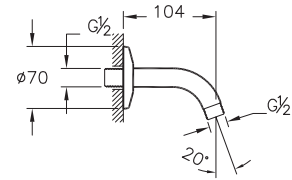

## System Rain

System Rain LS25 shower column / System Rain LS25 duş sistemi

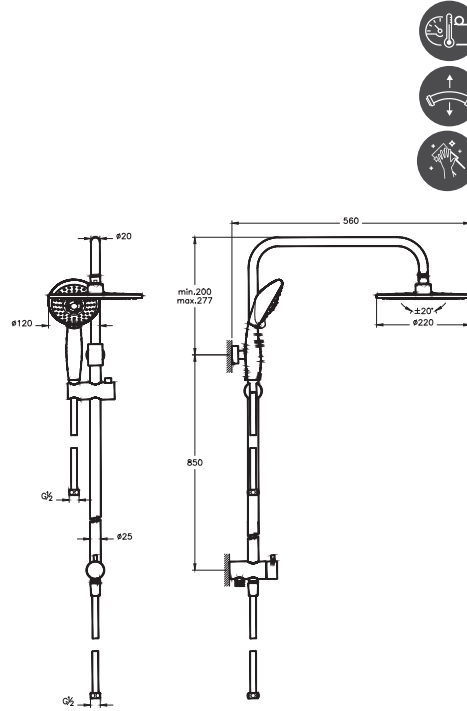

**Code:**

A45597EXP

- Ø 25 mm column
- Rain L headshower
- Cozy 5F handshower
- Soft connection (shower hose to connect mixer)
- Chroma-tech hose length 1.500 mm-2.250 mm
- 2 way diverter on column
- Should be used with bath / shower or shower mixer
- Requires no concealed installation
- Telescopic distance adjustment for showerhead

**Kod:**

A45597

- 25 mm çapında kolon
- Rain L duş başlığı ürüne dahildir.
- Cozy 5F el duşu ürüne dahildir.
- Duş başlığının yukarı-aşağı yükseklik ayarı için teleskopik özellik
- Chroma-tech spiral tek parça pürüzsüz yüzeyi sayesinde rahatlıkla temizlenebiliyor ve kullanırken dolanmıyor.
- Batarya ile duş kolonu arası bağlantı spiral uzunluğu 600 mm'dir ve ürüne dahildir.
- Kolon üzerindeki 2 yollu yönlendirici suyu duş başlığı veya el duşuna yönlendirir.
- Alttan el duşu çıkışlı (G 1/2") duş veya banyo bataryaları ile kullanılmalıdır.
- Sıva altı montaj yapılmadan kullanılmaktadır.

## Master Slot 3F

Master Slot 3F handshower set / Master Slot 3F el duşu takımı

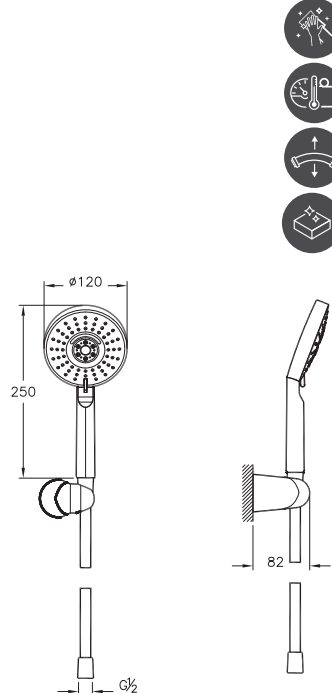

**Code:**

A45690EXP

- Chrome
- 3 spray modes: Aquamassage, Şelale, Aquaspray
- Flow regulator provides max. 7 L / min. flow rate
- Easy clean
- Diameter 120 mm
- Shower hose length 1.500 mm
- G 1/2"-G 1/2"
- Fixed bracket included.

**Kod:**

A45690

- Krom
- Akış fonksiyonları: Aquamassage, Şelale, Aquaspray
- El duşunda yer alan özel debi regülatörü sayesinde max. 7 L / dk su akışı
- El duşundaki silikon noozle biriken kirecin ufak bir el hareketiyle kolayca temizlenmesine ve ürünün uzun ömürlü olmasına olanak veriyor.
- Chroma-tech spiral tek parça pürüzsüz yüzeyi sayesinde rahatlıkla temizlenebiliyor ve kullanırken dolanmıyor.
- Çap 120 mm'dir.
- Spiral uzunluğu 1.500 mm'dir.
- G 1/2"
- Sabit askı dahildir.

## Samba 3F

Samba 3F handshower set / Samba 3F el duşu takımı



### Code:

A45679WSA

- 3 spray modes: Aquamassage+Aquaspray, Aquamassage, Aquaspray
- Max. 6 L/min. flow rate
- Easy clean
- The silicone nozzle in the hand shower allows for easy cleaning of the accumulated lime with a small hand movement and long life of the product.
- Chroma-tech hose
- Ø 110 mm
- Shower hose length 1.500 mm
- G 1/2"

### Kod:

A45679STA

- Akış fonksiyonları: Aquamassage+Aquaspray, AquasprayAquamassage
- Max. 6L/dk su akışı sağlanmaktadır.
- El duşundaki silikon noozle biriken kirecin ufak bir el hareketiyle kolayca temizlenmesine ve ürünün uzun ömürlü olmasına olanak veriyor.
- Chroma-tech spiral tek parça pürüzsüz yüzeyi sayesinde rahatlıkla temizlenebiliyor ve kullanırken dolanmıyor.
- Çap 110 mm'dir.
- Spiral uzunluğu 1.500 mm'dir.
- G 1/2"
- Sabit askı ürüne dahildir.

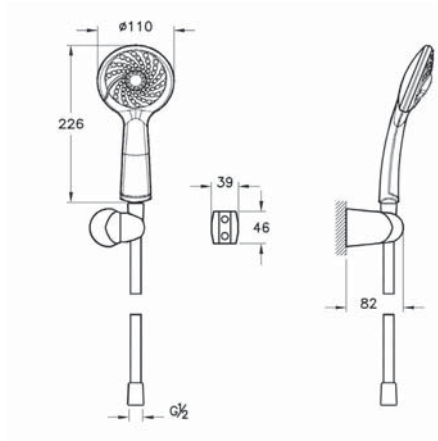

Interval tap with filter / Filtreli ara musluk

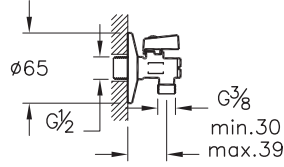

**Code:**

A45200EXP

- 90° turn ceramic disc cartridge
- Water outlet through G 3/8" union
- Filter can be removed without shutting off main supply
- Ø 65 mm rosette included

**Kod:**

A45200

- G 3/8" rakor bağlantılarına uygundur.
- 90° açma-kapama
- Filtre ana vanadan suyu kesmeden alınıp temizlenebilir.
- Rakorsuzdur.
- Ø 65 mm rozet ürüne dahildir.

Waste set universal / Lavabo yuvarlak süzgeci universal (sabit)

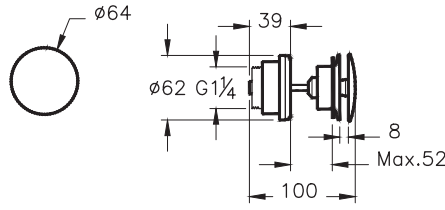

**Code:**

A45148

- Fixed plug
- For 1 1/4" traps

**Kod:**

A45690

- Sabit süzgeçlidir.
- Süzgeç kısmı yuvarlaktır.
- G1 1/4" erkek bağlantılıdır.

Waste set universal (push-open) / Lavabo yuvarlak süzgeci universal (basmalı)

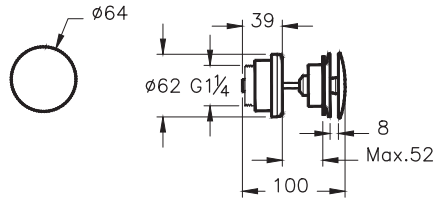

**Code:**

A45149

- For basins with overflow hole
- Push-open plug
- For 1 1/4" traps

**Kod:**

A45149

- Taşma deliği olan lavabolar ile kullanılmalıdır.
- Basmalı aç-kapa süzgeçlidir.
- Süzgeç kısmı yuvarlaktır.
- G1 1/4" erkek bağlantılıdır.

Waste set / Lavabo yuvarlak süzgeci (sabit)

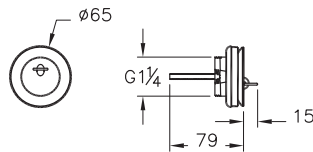

**Code:**

A45137

- For basins with overflow hole
- Plug with holes
- Cap included
- For 1 1/4" traps

**Kod:**

A45137

- Delikli süzgeçlidir.
- Süzgeci kapamak için tapalıdır.
- G1 1/4" erkek bağlantılıdır.

Bottle trap for basins (Z type) / Lavabo sifonu (Z tipi)

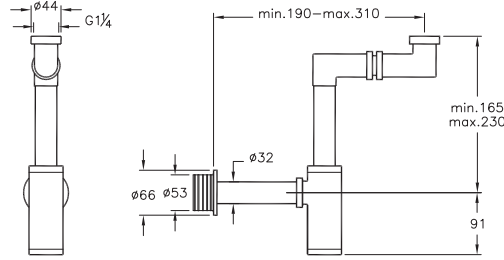

**Code:**

A45133

- For 1 1/4" waste sets
- Adjustment range: 165-230 mm
- Distance to wall: 190-310 mm
- Should be used with a basin mixer with pop-up or with one of the waste sets on page 56.

**Kod:**

A45133

- Metal taşıdır.
- G 1 1/4" girişlidir.
- Z boruludur.
- Lavabo sifon merkezi ile duvar arası min. 190 max. 310 mm'dir. Ölçülerin lavaboya uygunluğu kontrol edilmelidir
- Sifon kumandalı lavabo bataryalarıyla verilen süzgeçle veya sayfa 56'daki süzgeçlerden biri ile kullanılmalıdır.

Bottle trap for basins (T type) / Lavabo sifonu (T tipi)

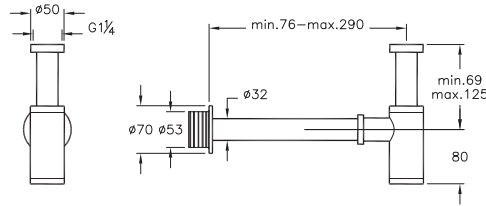

**Code:**

A45123

- For 1 1/4" waste sets
- Adjustment range: 69-125 mm
- Distance to wall: 76-290 mm

**Kod:**

A45123

- G 1 1/4" girişlidir.
- Lavabo sifon merkezi ile duvar arası min. 76 max. 290 mm'dir. Ölçülerin lavaboya uygunluğu kontrol edilmelidir.
- Metal taşıdır.

Bottle trap for basins (P type) / Lavabo sifonu (P tipi)

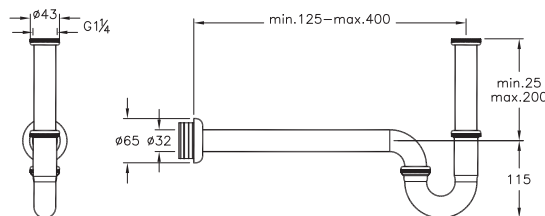

**Code:**

A45151

- For 1 1/4" waste sets
- Metal dip tube
- Adjustment range: 25-200 mm
- Distance to wall: 125-400 mm
- Refer to page 652 to choose waste set or choose a basin mixer with pop-up

**Kod:**

A45151

- Metal taşıdır.
- G 1 1/4" girişlidir.
- U boruludur.
- Lavabo sifon merkezi ile duvar arası mesafe min.125-max:400 mm'dir. Ölçülerin lavaboya uygunluğu kontrol edilmelidir.



## Origin

Touch free soap dispenser, counter top-short / *Temassız sıvı sabunluk, tezgah üzeri (kısa)*

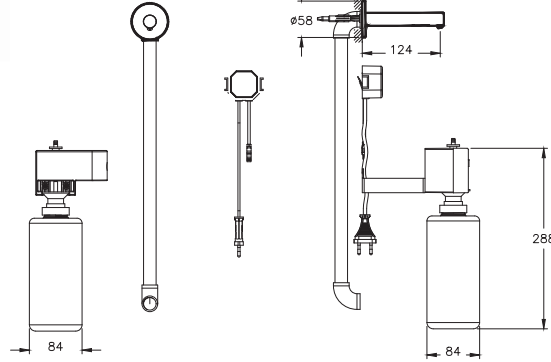

**Code:**

A44700

- Concealed part must be installed during wall application
- Brass spout
- Spout length: 124 mm
- Spout diameter: 21 mm
- 1000 ml soap storage volume
- 6V DC mains connection
- Sensor perception range is 120 mm
- Pump unit is included and it should be installed to the wall
- Easy filling system

**Kod:**

A44700

- Tek su girişli ve pilli seçenekleri mevcuttur.
- Kaba inşaat sırasında sıva altı montajı yapılmalıdır.
- Pirinç malzemeli çıkış ucu.
- Çıkış ucu uzunluğu 124 mm'dir.
- Çıkış ucu çapı 21 mm'dir.
- 1000 ml sıvı sabun deposu.
- Elektrikli ürün 6V elektrik ile çalışır.
- Sensörün algılama mesafesi 120 mm'dir.
- Pompa ünitesi ürüne dahildir ve duvara monte edilmelidir.
- Kolay doldurma özelliği.

Touch free soap dispenser, built-in / *Temassız sıvı sabunluk, ankastre (elektrikli)*

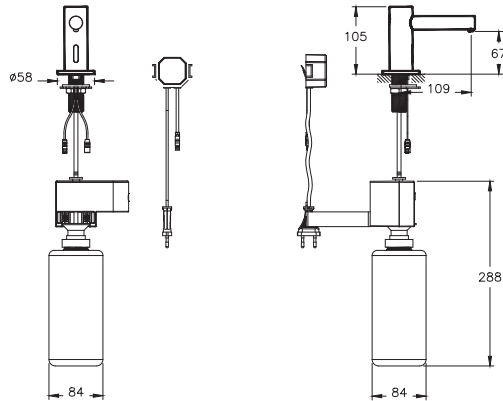

**Code:**

A44699

- Brass spout
- Spout length: 109 mm
- Spout height: 67 mm
- Spout diameter: 21 mm
- 1000 ml soap storage volume
- 6V DC mains connection
- Sensor perception range is 120 mm
- Pump unit is included and it should be installed to the wall
- Easy filling system

**Kod:**

A44699

- Tek su girişli ve pilli seçenekleri mevcuttur.
- Pirinç malzemeli çıkış ucu.
- Çıkış ucu uzunluğu 109 mm'dir.
- Çıkış ucu yüksekliği 67 mm'dir.
- Çıkış ucu çapı 21 mm'dir.
- 1000 ml sıvı sabun deposu.
- Elektrikli ürün 6V elektrik ile çalışır.
- Sensörün algılama mesafesi 120 mm'dir.
- Pompa ünitesi ürüne dahildir ve duvara monte edilmelidir.
- Kolay doldurma özelliği.

## Arkitekta

### Foam dispenser / Köpük dispenseri

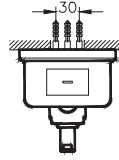
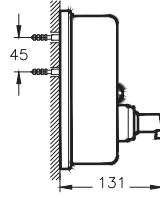
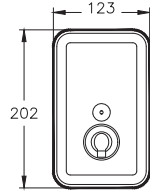

**Code:**

A44507

- Stainless steel 304 material
- Should be used with foam soap.

**Kod:**

A44507

- 304 paslanmaz çelik malzeme
- Köpük sabunlarla kullanılması tavsiye edilir.

### Liquid soap dispenser (wall mounted) / Sıvı sabunluk (duvardan)

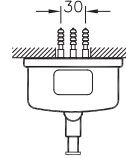
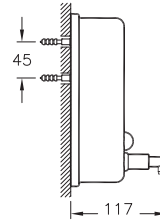
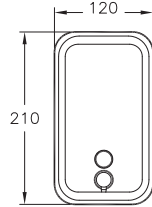

**Code:**

A44505

- 1200 ml
- Easy to refill (from top)
- Shiny chrome covering
- Stainless steel dispenser

**Kod:**

A44505

- 1200 ml
- Üstten doldurma
- Parlak krom renkli
- Paslanmaz çelik malzeme

### Liquid soap dispenser (built-in) / Ankastré sıvı sabunluk

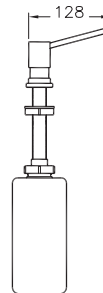
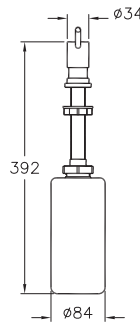

**Code:**

A44285

- 1000 ml
- With lock system
- Filled from the bottom
- Dispenser made out of plastic

**Kod:**

A44285

- Kilitlemeli
- 1000 ml
- Alttan doldurma
- Plastik kap

## Arkitekta

Liquid soap dispenser (built-in) / Ankastrre sıvı sabunluk

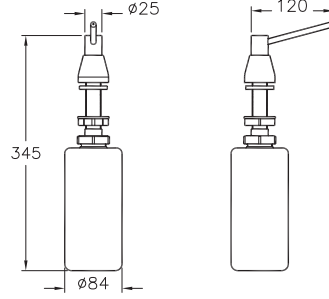

**Code:**

- A44047
- 1000 ml
  - Without lock system
  - Filled from the bottom
  - Dispenser made out of plastic

**Kod:**

- A44047
- Kilitlenmesiz
  - 1000 ml
  - Alttan doldurma
  - Plastik kap

Roll holder / Tuvalet kağıtlığı (kapaklı)

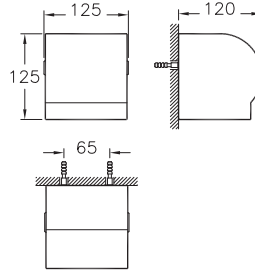

**Code:**

- A44381
- Stainless steel

**Kod:**

- A44381
- Paslanmaz çelik malzeme

Roll holder / Tuvalet kağıtlığı (yuvarlak)

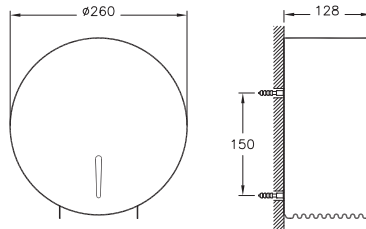

**Code:**

- A44971
- Stainless steel

**Kod:**

- A44971
- Paslanmaz çelik malzeme

## Base 300

WC brush holder / Tuvalet fırçalığı

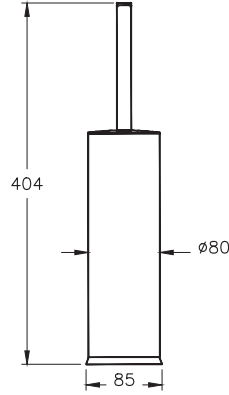

**Code:**

A44155

- Stainless steel material
- Chrome plating
- Black brush

**Kod:**

A44155

- Paslanmaz çelik malzeme
- Krom kaplama
- Siyah renkli fırça

## Arkitekta

Corner sponge basket, double / Köşe malzemelik (ikili)

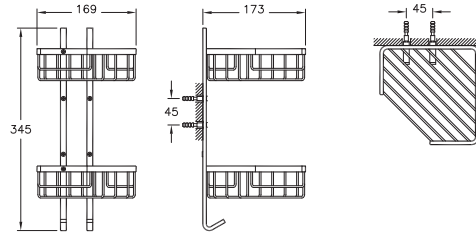
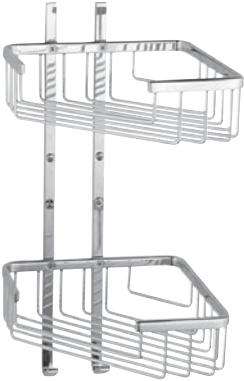

**Code:**

A44051

- Stainless with chrome look

**Kod:**

A44051

- Krom görünümlü paslanmaz çelik malzeme

Corner sponge basket, double / Malzemelik (ikili)

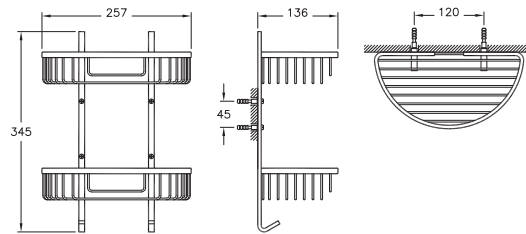

**Code:**

A44053

- Stainless with chrome look

**Kod:**

A44053

- Krom görünümlü paslanmaz çelik malzeme

## Arkitekta

Grab bar with sponge holder / Kvet tutamađı (malzemelikli)

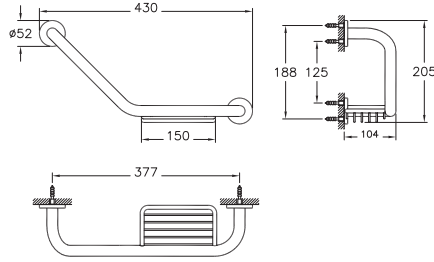

**Code:**

A44374

- Chrome
- With sponge holder (left or right use)
- Stainless with chrome look

**Kod:**

A44374

- Krom
- Sađ veya solda kullanım
- Krom grnml paslanmaz elik malzeme

Grab bar / Kvet tutamađı

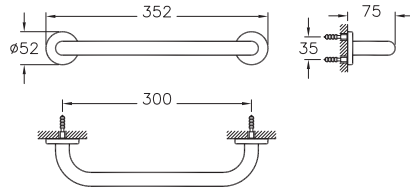

**Code:**

A44375

- Stainless with chrome look

**Kod:**

A44375

- Krom grnml paslanmaz elik malzeme

Grab rail / Tutunma barı, 60 cm

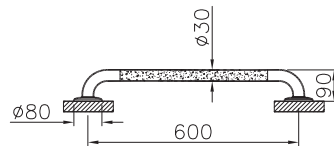

**Code:**

A44449

- Stainless with chrome look
- Partial anti-slip surface

**Kod:**

A44449

- 304 kalite paslanmaz malzeme
- Kaydırmaz kumlu yzey



## Arkitekta

90° angled grab rail / 90° açılı tutunma barı

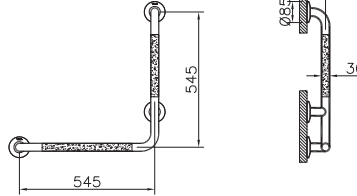

**Code:**

A44467

- Stainless with chrome look
- Partial anti-slip surface

**Kod:**

A44467

- 304 kalite paslanmaz malzeme
- Kaydırmaz kumlu yüzey

Hinged arm grab rail / Katlanabilir tutunma barı

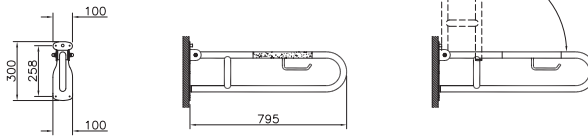
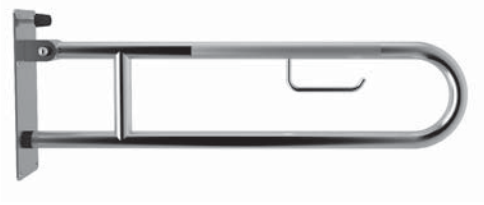

**Code:**

A44468

- Chrome
- 304 stainless steel
- Partial anti-slip surface

**Kod:**

A44468

- Krom
- 304 kalite paslanmaz malzeme
- Kaydırmaz kumlu yüzey

Grab bar / Kuvet tutamağı

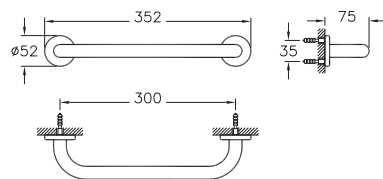

**Code:**

A44375

- Stainless with chrome look

**Kod:**

A44375

- Krom görünümlü paslanmaz çelik malzeme

## Arkitekta

### Shower seat / Katlanabilir duş oturağı

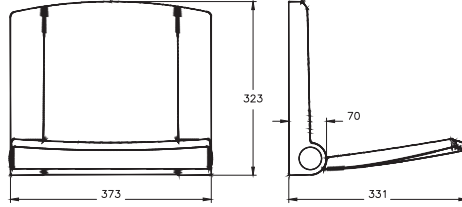

**Code:**

- A44473  
• Acrylic  
• Wall-mounted  
• 370x320x65 mm

**Kod:**

- A44473  
• Beyaz akrilik  
• Duvara monte edilebilir  
• Açılıp kapanabilir  
• 37x32x6.5 cm

### Adjustable mirror / Hareketli ayna

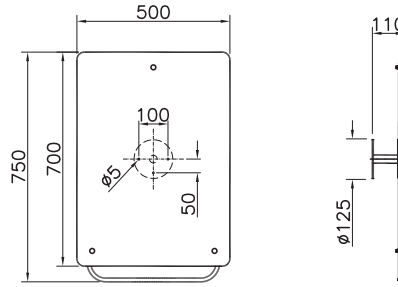

**Code:**

A44002

• ---

**Kod:**

- A44002  
• Özel ihtiyaç kullanıma uygun

### Paper towel dispenser / Kağıt dispenseri

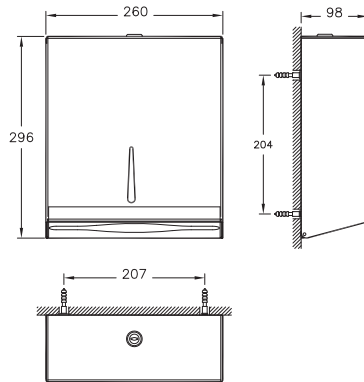

**Code:**

- A44351  
• With deadlock  
• Contains 300-375 pieces of paper towel  
• Stainless steel

**Kod:**

- A44351  
• Anahtarlı  
• Çift kat 300 adet, tek kat 375 adet "Marathon Kağıt" kapasiteli  
• Paslanmaz çelik malzeme

## Arkitekta

Paper towel dispenser + trash box / Kağıt havluluk+çöp kovası

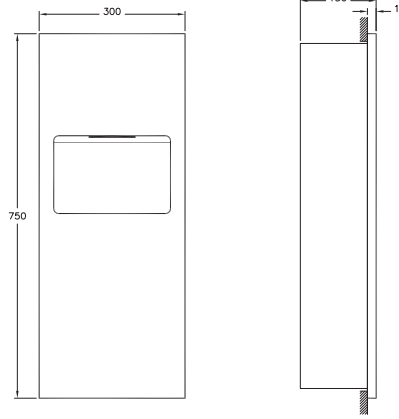

**Code:**

A44970

- Stainless steel
- Must be installed during wall application
- 7 L trash box

**Kod:**

A44970

- Paslanmaz çelik
- Sıva altı montaj yapılmalıdır.
- 7 L hacim (çöp kovası)
- 304 paslanmaz çelik malzeme

WC seat cover holder / Klozet kapak örtüsü dispenseri

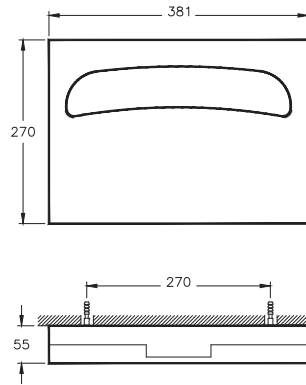

**Code:**

A44341

- 304 stainless steel

**Kod:**

A44341

- 304 paslanmaz çelik malzeme

Sanitary bag holder / Hijyenik torba dispenseri

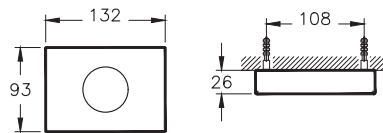

**Code:**

A44516

- 304 stainless steel

**Kod:**

A44516

- 304 paslanmaz çelik malzeme

## Marin

Bathrobe holder, double / Askı (ikili)

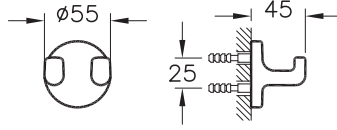

**Code:**

A44947

- Chrome coating over zamac

**Kod:**

A44947

- Zamak üzeri krom kaplama

## Arkitekta

Trash box (4,5 L) / Çöp kovası (4,5 litre)

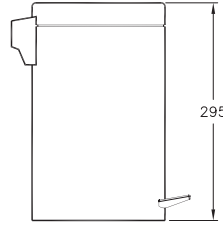
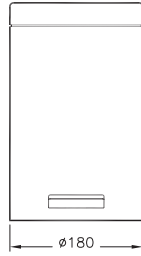

**Code:**

A44055

- 304 stainless steel
- Plastic inner bucket
- Pedal controlled lid

**Kod:**

A44055

- Kovalı
- Pedallı
- 304 parlak paslanmaz çelik malzeme

Trash box, soft-close (4,5 L) / Çöp kovası (yavaş kapanır) - (4,5 litre)

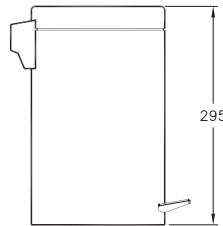
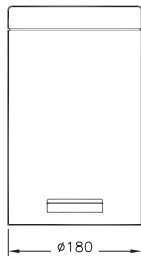

**Code:**

A44012

- Polished stainless steel
- Plastic inner bucket
- Pedal controlled lid

**Kod:**

A44012

- Kovalı
- Pedallı
- 304 paslanmaz çelik malzeme

## Arkitekta

Trash box (12 L) / Çöp kovası (12 litre)

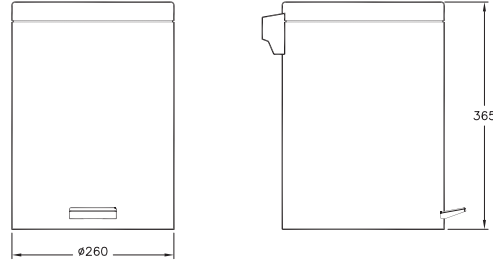

**Code:**

A44056

- Polished stainless steel
- 304 stainless steel
- Plastic inner bucket
- Pedal controlled lid

**Kod:**

A44056

- Parlak paslanmaz çelik
- Kovalı
- Pedallı
- 304 parlak paslanmaz çelik malzeme

Trash box, soft-close, (20 L) / Çöp kovası (yavaş kapanır) - (20 litre)

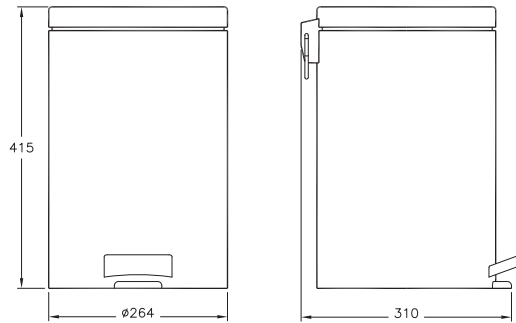

**Code:**

A44017

- Polished stainless steel
- Soft closing lid
- Plastic inner bucket
- Pedal controlled lid
- 304 stainless steel

**Kod:**

A44017

- Paslanmaz çelik
- Yavaş kapanır kapak
- Kovalı
- Pedallı
- 304 paslanmaz çelik malzeme





VitrA

Concealed cisterns  
*Gömme rezervuarlar*

Concealed cistern / Gömme rezervuar V8



**Code:**  
768-5801-01  
768-5801-02

**Kod:**  
768-5801-01  
768-5801-02

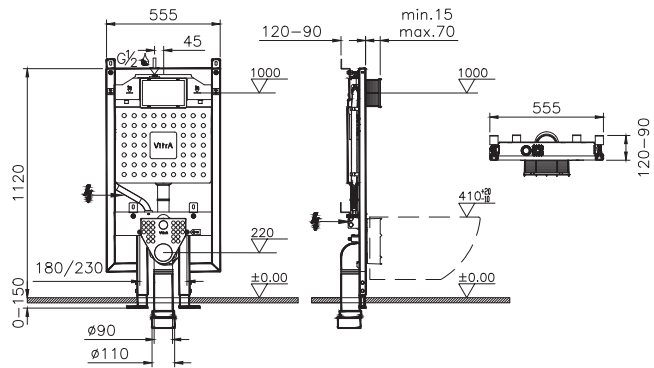

Concealed cistern / Gömme rezervuar V8



**Code:**  
768-1851-01  
768-1851-02

**Kod:**  
768-1851-01  
768-1851-02

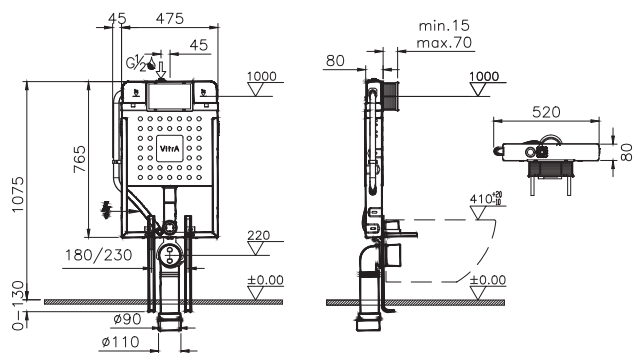

Loop T touch-free flush plate / Loop T temassız kumanda paneli

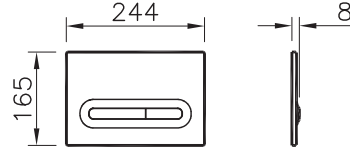
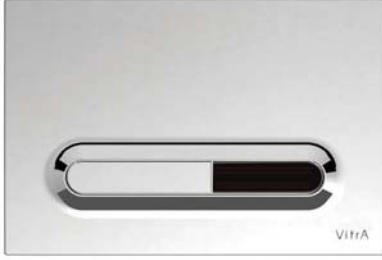

**Code:**  
768-0885 - Matt chrome  
768-0880 - Chrome

**Kod:**  
768-0885 - V8 gömme rezervuarlar ile uyumlu, mat krom  
768-0880 - V8 gömme rezervuarlar ile uyumlu, parlak krom

Vitra Pro touch-free flush plate / VitrA Pro temassız kumanda paneli

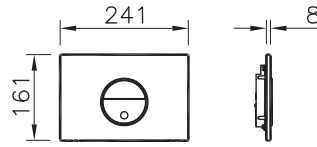

**Code:**  
768-1440 - Matt chrome  
768-1421 - Chrome

**Kod:**  
768-1440 - V8 gömme rezervuarlar ile uyumlu, mat krom  
768-1421 - V12 gömme rezervuarlar ile uyumlu, parlak krom

Touch-free flush plate installation set / Temassız kumanda paneli sıva altı elektrik seti



**Code:**  
300-1208 - Installation set, for electrical connection for drywall  
300-1029 - Installation set, for electrical connection

**Kod:**  
300-1208 - Alçıpan duvarlar için  
300-1029 - Tuğla duvarlar için

Sirius flush plate / Sirius kumanda paneli

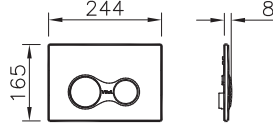

**Code:**  
740-0486 - Matt chrome

**Kod:**  
740-0486 - Parmak izi bırakmayan, ekstra hijyenik kaplama, mat krom

Loop O flush plate / Loop O kumanda paneli

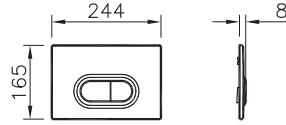
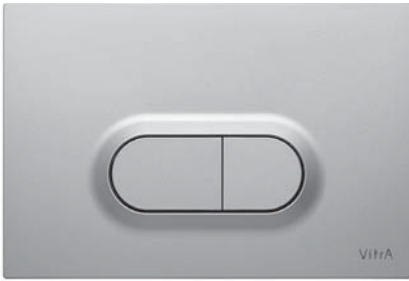

**Code:**  
740-0586 - Matt chrome

**Kod:**  
740-0586 - Parmak izi bırakmayan, ekstra hijyenik kaplama, mat krom

Loop R flush plate / Loop R kumanda paneli

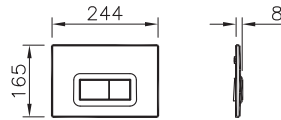
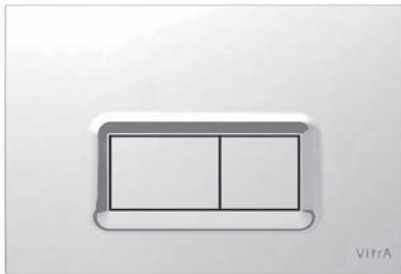

**Code:**  
740-0686 - Matt chrome

**Kod:**  
740-0686 - Parmak izi bırakmayan, ekstra hijyenik kaplama, mat krom

Loop T flush plate / Loop T kumanda paneli

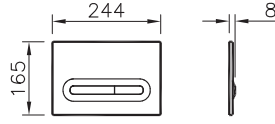
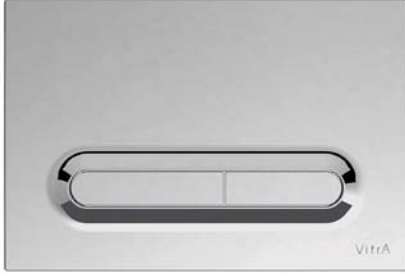

**Code:**  
740-0786 - Matt chrome

**Kod:**  
740-0786 - Parmak izi bırakmayan, ekstra hijyenik kaplama, mat krom



VitrA

Showering areas  
*Yıkanma alanları*



## Eco-Flow

Side outlet shower channel / Yandan çıkışlı duş kanalı 60 cm



Dimensions (mm) Ebat (mm)	60
A	587

Flow rate Debi değerleri	
Side / Yandan	
42 lt / min - lt / dk	

**Code:**  
59980480000 - Matt chrome  
59980555000 - Copper  
59980563000 - Gold high gloss

• Cover design: SC100

**Kod:**  
59980480000 - Mat krom  
59980555000 - Bakır  
59980563000 - Parlak altın

• Kapak tasarımı: DK100

Cover design / Kapak tasarımı

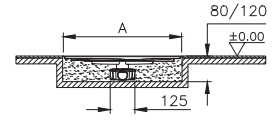
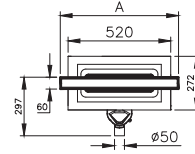

Yandan Çıkışlı Sifon Kesit

Vertical outlet shower channel / Alttan çıkışlı duş kanalı 60 cm



Dimensions (mm) Ebat (mm)	60
A	587

Flow rate Debi değerleri	
Vertical / Alttan	
48 lt / min - lt / dk	

**Code:**  
59980481000 - Matt chrome  
59980556000 - Copper  
59980564000 - Gold high gloss

• Cover design: SC100

**Kod:**  
59980481000 - Mat krom  
59980556000 - Bakır  
59980564000 - Parlak altın

• Kapak tasarımı: DK100

Cover design / Kapak tasarımı

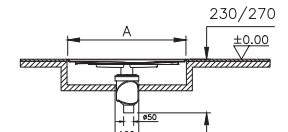
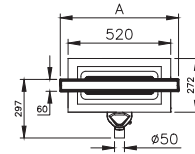

Altan Çıkışlı Sifon Kesit

T

Shower trays / Duş teknesi 90 cm

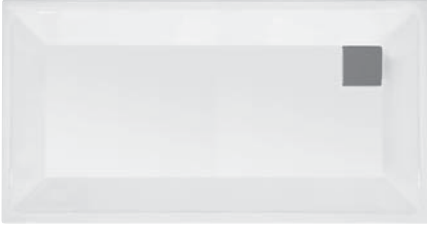

Dimensions (mm) Ebat (mm)	120x90
a	1200
a1	890
a3	1140



**Code:**  
58530002000

**Kod:**  
58530002000  
Palet kodu: 58530078000

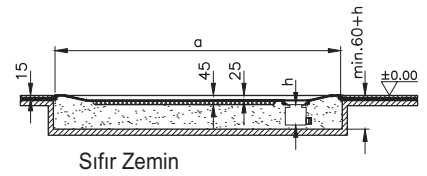
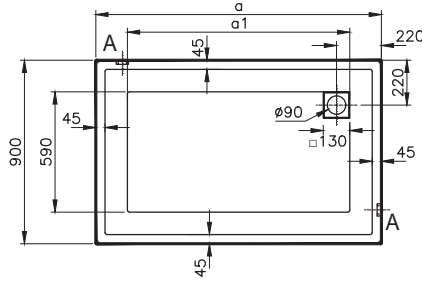

Combo

Bathtub right / Küvet sağ 170 cm



**Code:**  
57930001000

• Size (cm): 170x75 cm

**Kod:**  
57930007000

• Ölçü (cm): 170x75 cm

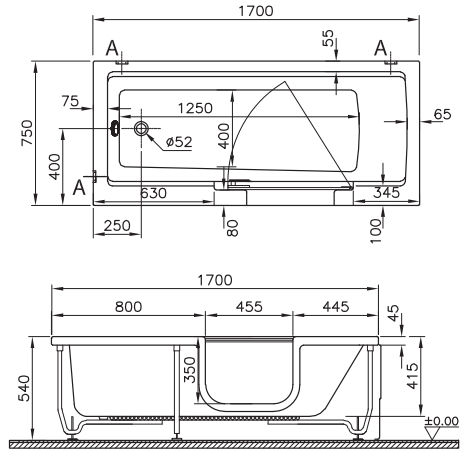



Useful information  
*Faydalı bilgiler*

# Icon Guide

## İkon Rehberi

### Ceramic Sanitaryware / Seramik Sağlık Gereçleri



#### Water saving

Developed by Vitra with special bowl structures and low-flow internal mechanisms, the 2,5 / 4 L water conserving WC pan provide efficient flushing with less water and are certified for lowest water consumption by EU standards. When used together with Vitra concealed cisterns, these WC pan can reduce water consumption by up to 70%.



#### Special needs

Vitra bathroom products designed to accommodate seniors and people with special needs are wheelchair accessible and provide enhanced convenience in the bathroom.



#### VitrA Rim-ex:

The smoothly attractive rimless WC pan Rim-ex prevents germ proliferation and offers superior hygiene thanks to its innovative design. Tests show Rim-ex is 95% more hygienic as compared to standard WC pans.



#### Easy installation

Easy and quick installation with innovative applications.



#### VitrA Hygiene

Vitra Hygiene, which coats all Vitra ceramicware, inhibits the growth of harmful bacteria by 99.9%. The Vitra Hygiene glaze coats all external and internal surfaces prior to firing in a process that ensures lifelong Vitra Hygiene protection for Vitra ceramic sanitaryware even under the most intense usage conditions.



#### VitrA Touch-free

Controlled by a built-in sensor, the Vitra Touch-free Technology ensures hygiene in bathrooms by providing to control products touch-free, thus reducing the risk of cross contamination of pathogens.

#### Su tasarrufu

Vitra tarafından geliştirilen ve Avrupa Birliği normlarına göre en düşük su tüketimli klozetler olarak onaylanan 2,5 / 4 L su ile fonksiyon sağlayan klozetler, özel hazne yapıları ve iç takımları sayesinde daha az su harcar. Vitra gömme rezervuarlar özel hazneli klozetler ile kullanıldığında %70'e varan su tasarrufu gerçekleştirir.

#### Özel ihtiyaç

Farklı hayatlara ve ihtiyaçlara yönelik olarak tasarlanan Vitra banyo ürünleri banyo alanında pratiklik sağlarken, tekerlekli sandalye ile kullanıma uygundur.

#### VitrA Rim-ex:

Yenilikçi Rim-ex, kanalsız iç hazne tasarımıyla kolay temizlenir, çok daha az kir tutar ve maksimum hijyen sağlar. Bütünsel ve estetik görümünü sunan Vitra Rim-ex klozet, Akdeniz Üniversitesi tarafından yapılan testlere göre, standart klozete oranla %95 daha hijyeniktir.

#### Kolay montaj

Yenilikçi uygulamalar ile ürünlerin montajları kolay ve hızlı yapılır.

#### VitrA Hygiene

Tüm seramik ürünlerde bakteri gelişimini %99,9 oranında önleyen Vitra Hygiene özel sır teknolojisi kullanılır. Ürünün hem iç hem de dış yüzeylerini tamamen kaplayacak şekilde uygulanan sır, en yoğun kullanım koşullarında bile ürünün kullanıldığı yıllar boyunca hijyen sağlamaya devam eder.

#### VitrA Temassız

Entegre sensörle çalışan Vitra Temassız Teknolojisi, ürünlerin el değmeden kontrol edilmesini böylece patojenlerin çapraz bulaşma riskini azaltarak banyolarda hijyen sağlar.

## Faucets and Accessories / Armatür ve Aksesuar



### Green building certification

These products fulfill Green Building Certification (LED, BREEM and DGNB) criteria with their environmentally-friendly features including lower environmental footprint, water, conservation and the use of local materials, as well as life cycle assessment (LCA), environmental product declaration (EP) and sustainable forestry (FSC), certificates. They are recommended for projects aiming for a Green Building Certification.



### BrightLight

Thanks to its bright chrome finish that is resistant to tarnish and corrosion, it shines like the first day.



### Unified Water Label

Unified Water Label indicates the water consumption level of faucets. Class A rating means maximum water saving with the same high level of comfort.



### Easy installation

Easy and quick installation with innovative applications.



### VitrA Touch-free

Controlled by a built-in sensor, the VitrA Touch-free Technology ensures hygiene in bathrooms by providing to control products touch-free, thus reducing the risk of cross contamination of pathogens.



### Practical installation

Ease of manual installation, without requiring any tools.



### Brick fit

It allows for mounting on brick walls with a minimum depth of 77 mm.



### Adjustable installation

It can tolerate installation errors of up to 7 degrees.



### Easy maintenance

Easy maintenance for the check valve with no need to remove the body.

### Yeşil bina sertifikasyonu

Yeşil bina sertifikasyonlarının (LEED, BREEM ve DGNB) geçerli olduğu projelere, çeşitli çevresel özellikleriyle katkı sağlayan ürünlerdir. Çevresel ayakizi daha düşük olan bu ürünlerin, sağladıkları su tasarrufu, tamamlanan yaşam döngüsü analizleri (LCA), çevresel ürün beyanları (EPD), sorumlu hammadde edinimi sertifikaları (FSC), kullandıkları yerel malzeme vb. özellikleri ile projelerde yer almaları önerilir.

### BrightLight

Kararmaya ve aşınmaya karşı dirençli parlak krom kaplama özelliği sayesinde ilk günkü gibi ışıltı görünüm.

### Unified Water Label

Armatürlerde kullanılan özel perlatör sayesinde 5 L / dk su akışı ile en düşük tüketim grubunda maksimum kullanım rahatlığı.

### Kolay montaj

Yenilikçi uygulamalar ile ürünlerin montajları kolay ve hızlı yapılır.

### VitrA Temassız

Entegre sensörle çalışan VitrA Temassız Teknolojisi, ürünlerin el değmeden kontrol edilmesini böylece patojenlerin çapraz bulaşma riskini azaltarak banyolarda hijyen sağlar.

### Pratik montaj

Özel tasarımı sayesinde ek bir aparata ihtiyaç duymadan elle montaj kolaylığı.

### Brick fit

Minimum 77 mm derinlik ile tuğla duvarlara montaj imkanı sağlar.

### Ayarlanabilir montaj

Montaj hatalarını 7 dereceye kadar tolere eder.

### Kolay bakım

Çekvalf bakımı için gövdenin çıkarılmasını gerektirmeden kolay bakım imkanı sağlar.

# Icon Guide

## İkon Rehberi

### Faucets and Accessories / Armatür ve Aksesuar



#### Leak proof

It offers safe usage with its leak-proof cover.



#### No limescale silicon nozzles

The specially designed silicon aerator discharges any lime build-up at the spout with a single touch.



#### DurableHose

Using advanced technology, the shower hoses are resistant to high temperature, pressure and weight.



#### AntiTangle

The one-piece Chromatech shower hose has a smooth surface, which prevents water leaks due to breakage and bending, whilst being easy to clean and tangle-free.



#### EasyClean

One-piece shower hose is easy to clean and tangle-free thanks to its smooth surface.



#### Load-resistant

Tested for rigidity to withstand weights upto certain limits.



#### Soft-close

The gently slowed movement of drawers, doors and lids ensure silent operation and enhance safety for children or elderly users.



#### Energy conservation

The grey band on the cartridge can be used to set an upper limit on water temperature, saving energy by avoiding unnecessary heating.



#### Multi-Fit

It offers the freedom to choose from a variety of alternatives with its multi-fit feature.

#### Sızdırmaz gövde

Sızdırmazlık şiltesi ile güvenli kullanım sunar.

#### Kireç kırıcı silikon nozullar

Silikon su çıkış ucu biriken kirecin ufak bir el hareketi ile kolayca temizlenmesini ve ürünün uzun ömürlü olmasını sağlar.

#### Yüksek dayanıklılık

Kullanılan ileri teknoloji sayesinde duş hortumları yüksek sıcaklığa, basınca ve ağırlığa dayanıklıdır.

#### Esnek Hortum

Chromatech özellikli tek parça duş hortumu, pürüzsüz yüzeyi sayesinde kırılıp bükülmelere bağlı su sızıntılarını önler, rahatlıkla temizlenebilir ve dolanmaz.

#### Kolay temizlik

Tek parça duş hortumu, pürüzsüz yüzeyi sayesinde rahatlıkla temizlenebilir ve dolanmaz.

#### Ağırlığa dayanıklı

Ağırlık testlerinden geçmiş ve belli ağırlıklara dirençlidir.

#### Yavaş kapanır

Çekmece ve kapakların kendini yavaşlatma özelliği çocuklar ve yaşlılar için güvenli ve sessiz kullanım sağlar.

#### Enerji tasarrufu

Kartuş üzerinde bulunan gri halka ile suyun sağlayabileceği maksimum ısı belirlenir. Bu teknik ayrıntı sayesinde fazla sıcak su kullanımı önlenerek enerji tasarrufu sağlanır.

#### Multi-Fit

Multi fit özelliği ile farklı alternatifler arasından seçim yapabileceği özgürlüğü sunar.



## Concealed cisterns / Gmme rezervuarlar



### Water saving

Developed by Vitra with special bowl structures and low-flow internal mechanisms, the 2,5 / 4 L water conserving WC pan provide efficient flushing with less water and are certified for lowest water consumption by EU standards. When used together with Vitra concealed cisterns, these WC pan can reduce water consumption by up to 70%.



### VitrA Touch-free

Controlled by a built-in sensor, the VitrA Touch-free Technology ensures hygiene in bathrooms by providing to control products touch-free, thus reducing the risk of cross contamination of pathogens.

### Su tasarrufu

*Vitra tarafından geliřtirilen ve Avrupa Birlięi normlarına gre en dřk su tketimli klozetler olarak onaylanan 2,5 / 4 L su ile fonksiyon saęlayan klozetler, zel hazne yapıları ve i takımları sayesinde daha az su harcar. VitrA gmme rezervuarlar zel hazneli klozetler ile kullanıldıęında %70'e varan su tasarrufu gerekleřir.*

### VitrA Temassız

*Entegre sensrle alıřan VitrA Temassız Teknolojisi, rnlerin el deęmeden kontrol edilmesini bylece patojenlerin apraz bulařma riskini azaltarak banyolarda hijyen saęlar.*

## Showering areas / Yıkama alanları



### VitrA antislip

Developed to offer safety against the risk of accidents. Bathtubs and shower trays treated with VitrA antislip will not get slippery over the years as a result of frequent contact with soap and water.

### VitrA Kaydırmaz

*Kvet ve duř teknelerine uygulanan VitrA Kaydırmaz, su ve sabun nedeniyle kayganlařan akrilik yzeyleri kaydırmaz hale getirir. Kaza riskini azaltır, gvenli kullanım saęlar.*



### Special needs

Vitra bathroom products designed to accommodate seniors and people with special needs are wheelchair accessible and provide enhanced convenience in the bathroom.

### zel ihtiya

*Farklı hayatlara ve ihtiyalara ynelik olarak tasarlanan VitrA banyo rnleri banyo alanında pratiklik saęlarken, tekerlekli sandalye ile kullanıma uygundur.*

# Standards

## Standartlar

### SSG standards

Load bearing capacity of the washbasins: 100 kg for 1 hour. (EN 14688)

Load bearing capacity of the WC pans: 400 kg for 1 hour. (EN 997)

WC seats should tolerate: 30 thousand turn on-turn off operations  
15 thousand turn on-turn off operations (Products not approved by NF) (NF D 12-207)

### Showering area standards

TS EN 198 and TS EN 249 Standards:

Dimensional Standards  
Resistance to heat alterations  
Resistance to house chemicals  
Resistance against damages

Certificates for International Standards:

TUV Germany  
CE Europe

### Faucet standards

#### Failsafe

Only valid on the products have Turkish standards institution certificate of conformity to double star criteria.

#### No Darkening

10 year-warranty

While a standard corrosion test lasts 200 hours, Vitra corrosion test lasts for 720 hours. The faucets of which coating is under 10 yearwarranty do not get dark, instead it glitters as you turn it on and off.

#### Watertight

50 bar pressure

Only valid on the products have NF certificate.

### SSG standartları

*Lavabolarda yüke dayanım: 100 kg'a 1 saat dayanmalıdır. (EN 14688)*

*Klozetlerde yüke dayanım: 400 kg'a 1 saat dayanmalıdır. (EN 997)*

*Klozet kapakları: 30 bin açma kapamaya (NF onaylı ürünler)  
15 bin açma kapamaya (NF onaylı olmayan ürünler) dayanmalıdır. (NF D 12-207)*

### Yıkama alanı standartları

*TS EN 198 ve TS EN 249 Standartları:*

*Boyut sapmaları  
Sıcaklık değişimlerine dayanıklılık  
Evlerde kullanılan kimyasal madde ve boyalara dayanıklılık  
Darbelere karşı dayanıklılık konularına uygunluk açısından test*

*Uluslararası Sertifikalar:*

*TUV Almanya  
CE Avrupa*

### Armatür standartları

#### **Kararmaz**

*Sadece TSE çiftyıldız sertifikasına sahip ürünler için geçerli.*

#### **Kararmaz**

*10 yıl garanti*

*Standart korozyon testi 200 saat iken Artema korozyon testi tam 720 saat sürüyor. Kaplaması 10 yıl garantili armatürler ortam ne kadar nemli olursa olsun kararmıyor, siz açıp kapadıkça ışıltıyor.*

#### **Sızdırmaz**

*50 bar basınç*

*Sadece NF sertifikalı ürünlerde geçerlidir.*

# Warranty periods

## Garanti süreleri

### Sanitaryware & complementary products

Ceramic Sanitary Ware (Ceramic Parts)	: 10 years (Europe: 5 years) (Related fixing materials, pipes, hoses etc. 2 years)
V-Care Intelligent WC	: 2 years
Special Need's Pack (except for the ceramic parts)	: 2 years
Mineral Cast Washbasins	: 2 years
Seat & Covers	: 2 years
Smart Seat Covers	: 2 years
Cistern Mechanism (Plastic Parts)	: 5 years (gaskets 2 years)

### Concealed cisterns

Concealed Cisterns	: 10 years (gaskets 5 years)
Mechanical Control Panels	: 5 years
Touch-free Concealed Cisterns & Panels	: 2 years
Renoform – Renovation Platform	: 2 years

### Faucets & bathroom accessories

Color Faucets ( Manually Controlled Faucet)	: 5 years
Chrome Faucets ( Manually Controlled Faucet)	: 10 years
Touch-free Faucets	: 2 years
Shower Systems	: 5 years
Bathroom Accessories	: 5 years
Touch-free Bathroom Accessories	: 2 years
Stainless Steel Towel Warmer (with open system)	: 2 years
Chrome Plated Towel Warmer (with closed system)	: 5 years
Color Diverters	: 5 years
Chrome Diverters	: 10 years
Taps-Interval Taps	: 10 years

### Bathroom furniture

Bathroom Furniture	: 2 years
Mirrors	: 2 years
Lighting Electrical Parts	: 2 years

### Showering areas

Acrylic Bathtub & Shower Tray Bodies & Panels	: 2 years
Whirlpools and SPA systems	: 2 years
Compact Shower Systems	: 2 years
Massage Shower Systems	: 2 years
Drain Systems (V- Flow) and Waste Outlets	: 2 years
Bathtubs Accessories	: 2 years

### Vitrifiyeler & tamamlayıcı ürünler

Seramik Sağlık Gereçleri (Seramik Parçalar)	: 10 yıl ( Avrupa: 5 yıl) (İlgili sabitleme malzemeleri, borular, hortumlar vb. 2 yıl)
V-Care Akıllı Klozet	: 2 yıl
Özel İhtiyaç Ürünleri (seramik hariç)	: 2 yıl
Mineral Döküm Lavabolar	: 2 yıl
Klozet Kapakları	: 2 yıl
Akıllı Klozet Kapakları	: 2 yıl
İç Takımlar (Plastik Parçalar)	: 5 yıl (contalar 2 yıl)

### Gömme rezervuarlar

Gömme Rezervuarlar	: 10 yıl (contalar 5 yıl)
Mekanik Kumanda Panelleri	: 5 yıl
Temassız Kumanda Panelleri	: 2 yıl
Renoform – Renovasyon Platformu	: 2 yıl

### Bataryalar & banyo aksesuarları

Renkli Bataryalar (Manuel Kontrollü Bataryalar)	: 5 yıl
Krom Bataryalar (Manuel Kontrollü Bataryalar)	: 10 yıl
Temassız Bataryalar	: 2 yıl
Duş Sistemleri	: 5 yıl
Banyo Aksesuarları	: 5 yıl
Temassız Banyo Aksesuarları	: 2 yıl
Paslanmaz Çelik Havlupanlar (açık sistemler)	: 2 yıl
Krom Kaplamalı Havlupanlar (kapalı sistemler)	: 5 yıl
Renkli Yönlendiriciler	: 5 yıl
Krom Yönlendiriciler	: 10 yıl
Musluklar-Ara Musluklar	: 10 yıl

### Banyo mobilyası

Banyo Mobilyaları	: 2 yıl
Aynalar	: 2 yıl
Aydınlatmalı Elektrikli Parçalar	: 2 yıl

### Yıkama alanları

Akrilik Küvetler & Duş Teknesi Gövdeleri & Panel	: 2 yıl
Jakuziler ve SPA Sistemleri	: 2 yıl
Kompakt Duş Sistemleri	: 2 yıl
Masajlı Duş Sistemleri	: 2 yıl
Duş Kanalları (V-Flow) ve Atık Çıkış Sistemleri	: 2 yıl
Küvet Aksesuarları	: 2 yıl

# References

## Referanslar

İstanbul	Acıbadem Ataşehir Hastanesi	Denizli	Pamukkale Üniv.Yeni Hastane Projeleri
İstanbul	Vadi Liv Hospital Sarıyer	İskenderun	Gelişim Hastanesi İskenderun
İstanbul	Avrasya Hastanesi Zeytinburnu	Ankara	Medical Park Kızılay
İstanbul	Yaşar Hastanesi Bakırköy	Hakkari	Hakkari Çukurca Devlet Hastanesi
Denizli	Denipol Hastanesi	Malatya	Gözde Hastahanesi Malatya
İstanbul	Liv Hospital Ulus	İzmir	Özel Torbalı Hastane Projesi
İstanbul	Acıbadem Hastanesi Halkalı	Adana	Başkent Hastanesi Yenileme
İstanbul	Özel Gaziosmanpaşa Hastanesi	Antalya	Yaşam Hastanesi Antalya
İstanbul	Maltepe Devlet Hastanesi	Bursa	Doruk Hastahanesi Projesi
İstanbul	Kolan Hastanesi Gayrettepe	Tekirdağ	Tekirdağ Özel Çerkezköy Hastahanesi
Ankara	Başkent Hastanesi - Anıttepe	İstanbul	Acıbadem Hastanesi
İstanbul	Koç Üniversitesi Sağlık Bilimleri Kampüsü	İstanbul	Acıbadem Devlet Hastanesi
İstanbul	Medicalpark Hastanesi - Göztepe	Antalya	Akdeniz Üniversite Hastanesi
Mersin	Mersin Eğitim ve Araştırma Hastanesi	Kocaeli	Anadolu Vakfı Hastanesi
İstanbul	İdeal Sağlık Hizmetleri Hastanesi	İstanbul	Başkent Hastanesi
İzmir	İzmir Kent Hastanesi	İstanbul	Florence Nightingale Hastanesi
İstanbul	Memorial Çağlayan	İstanbul	Italian Hastanesi
Konya	Konya Mevlana Hastanesi	İzmir	İzmir Devlet Hastanesi
İstanbul	Memorial Hastanesi Ataşehir	İzmir	Kent Hastanesi
Antalya	Medicine Hastanesi Antalya	Ankara	Medicana Medical Center
İstanbul	Medical Park - Acarkent İstanbul	Çorum	Osmancık Poliklinik
Konya	Medicana Hastanesi Konya	İstanbul	Trio Hastanesi
İstanbul	Acıbadem Üniversite Hastanesi	İstanbul	Yeditepe Üniv. İstek Hastanesi
Gaziantep	Gaziantep Medical Park Hastanesi	İstanbul	Yeni Sevgi Hastanesi
İstanbul	Adnan Aydiner Onkoloji Merkezi	Denizli	Denizli Erpa Sağlık Hastanesi
Sivas	Sivas Özel Anadolu Hastanesi	İstanbul	Medical Park Liv Hastanesi
İstanbul	Medical Park Hastanesi Fatih	İstanbul	Özel Gaziosmanpaşa Hastanesi
İzmir	Medical Park Hastanesi	İstanbul	İdeal Sağlık Hizmetleri Hastanesi
İstanbul	Yeditepe Üniversitesi Hastanesi	Sivas	Sivas Özel Anadolu Hastanesi
Kayseri	Uzman Diş Hastanesi	İstanbul	Medical Park
İzmir	İzmir Çiğli Özel Kent Hastanesi	Kastamonu	Kastamonu Devlet Hastanesi
Gaziantep	Kızılaslan Hastanesi	Gaziantep	Merveşehir Hastanesi
İstanbul	Pendik Ersoy Hastanesi İnşaatı	İstanbul	Koç Üniv. Tıp Fak. 2. Etap Bayrampaşa
Denizli	Odak Hastanesi Denizli	Samsun	Medical Park
Ankara	100. Yıl Hastanesi - Ankara	İstanbul	Sarıyer Hastane Projesi - YDA&Ayık İnş.
İstanbul	Dr. Ahmet Hastanesi - Kurtköy	Konya	Medova Hastanesi
Ankara	Gazi Hast Hematoloji-Ankara	İstanbul	Özel Reyap Hastanesi Esenyurt
Marmaris	Marmaris Ahu Hetman Hastanesi	Kayseri	Erciyes Kartal Hastanesi
Mersin	Md Clinic - Cibil İnş. -Mersin	Samsun	Liv Hospital

Gaziantep	Primer Hastanesi Gaziantep Ek Bina	Iraq Basrah	State Hospital
Kayseri	Farm Offices Kayseri Göz Hastanesi	Iraq	Kerbela State Hospital
İstanbul	Acıbadem Hastaneleri - Maslak	Iraq	Tilla State Hospital
İstanbul	Acıbadem Hastanesi - Taksim	Morocco	Marrakech Polyclinique
Mersin	Mersin Entegre Sağlık Kampüsü	Morocco	Chu Oujda
Ankara	Lösev Lösemili Çocuklar Kenti	Morocco	Hopital Lalla Meriem
İstanbul	İstanbul Yeditepe Üniversitesi	Moldova	Medical Surgical Centre Of The
Tokat	Gaziosmanpaşa Üniversitesi	Republican	Clinical Hospital Of R.M.
İstanbul	Avrasya Hastahanesi Gop	Iraq	Dağ Irak Hospital
Bitlis	400 Yataklı Tatvan Hastanesi	Azerbaijan	Mtn Hospital
İstanbul	Özyurt Aş. Liv Hospital Bahçeşehir	S. Arabia	North Jeddah
İstanbul	İkitelli Şehir Hastanesi K.Çekmece	S. Arabia	Alhareeq
Mersin	Entegre Sağlık Kampüsü - İçel	S. Arabia	Alkharj
İstanbul	Medipol Üniversite ve Hastanesi Kavacık	S. Arabia	Alkharj Psy
Isparta	Şehir Hastanesi	S. Arabia	Khamis Mushait
İstanbul	Memorial Hastanesi B.Evler	Qatar	Al Amal Oncology Hospital
Ankara	Bilkent Entegre Sağlık Kompleksi	Qatar	Skilled Nursing Facility For Hmc
Çorlu	Sevgi Hastanesi	Qatar	Biobank Facility At Hmc
Mersin	Medical Park	Bahrain	The Royal Hospital
Diyarbakır	Batı Hastanesi	Bahrain	Kanoo Medical Center
İstanbul	Batı Bahat Hastanesi Halkalı	Iraq	Erbil Paralysis And Injury Hospital
İstanbul	Lösev Acıbadem Hastanesi Altunizade	Morocco	Hopital Ouarzazat
Gaziantep	Gazikent Hastanesi	United Emirates	Abu Dhabi Al Mafraq Hospital
Adana	Başken Thastanesi		
İstanbul	Avrasya Hastahanesi Gop		
İzmir	Özel Sardes Hastanesi Çiğli		
İstanbul	Kurumsal Acıbadem Projesi		
İstanbul	Acıbadem Hastanesi Maslak 2. Etap		
Tokat	Medical Park		
İstanbul	Beymed Göz Hastanesi Beylikdüzü		
Samsun	Meskom Duruşehir Sağlık Kent 4		
Sakarya	Konak Hastanesi		
Adana	Sezar Hastanesi		
Kahramanmaraş	Şehir Hastanesi		
İstanbul	Sultangazi Hastane		
İstanbul	Sarıyer Hastane Projesi		
Tekirdağ	Tekirdağ Şehir Hastanesi		

## Notes/Notlar





VitrA

We reserve the right to make technical modifications and alter colors without prior notice.  
Eczacıbaşı Yapı Gereçler San. ve Tic. A.Ş.'nin ürünler ve teknik detaylarında değişiklik yapma hakkı saklıdır.